

# **dji** MINI 2 SE

Gebruikershandleiding v1.0 2023.03

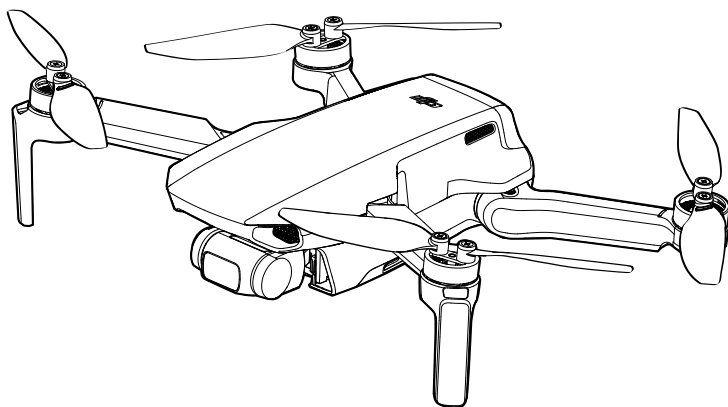

### **Zoeken naar trefwoorden**

Zoek naar trefwoorden, zoals 'batterij' en 'installeren', om een onderwerp te vinden. Als u Adobe Acrobat Reader gebruikt om dit document te openen, druk dan op Ctrl+F (Windows) of Command+F (Mac) om een trefwoord in te vullen en een zoekopdracht te starten.

### **Naar een onderwerp navigeren**

Bekijk de volledige lijst van onderwerpen in de inhoudsopgave. Klik op een onderwerp om naar dat gedeelte te navigeren.

### **Dit document afdrukken**

Dit document ondersteunt afdrukken met hoge resolutie.

# Gebruik van deze handleiding

## Verklaring van de symbolen

 Waarschuwing

 Belangrijk

 Hints en tips

 Verwijzing

## Lees eerst het volgende voordat u aan de slag gaat

Lees de volgende documenten voordat u DJI™ Mini 2 SE gebruikt:

1. Gebruikershandleiding
2. Snelstartgids
3. Disclaimer en veiligheidsrichtlijnen

Het wordt aanbevolen om ook alle instructievideo's op de officiële DJI-website te bekijken en de disclaimer en veiligheidsrichtlijnen te lezen voordat u aan de slag gaat. Bereid u voor op uw eerste vlucht door de snelstartgids door te nemen en deze gebruikershandleiding voor meer informatie te raadplegen.

## Instructievideo's

Ga naar het onderstaande adres of scan de QR-code om de instructievideo's over de DJI Mini 2 SE te bekijken, waarin u kunt zien hoe u de DJI Mini 2 SE veilig kunt gebruiken:

<http://www.dji.com/mini-2-se/downloads>



## Download de DJI Fly-app

Zorg ervoor dat u de DJI Fly-app tijdens de vlucht gebruikt. Scan de QR-code bovenaan om de nieuwste versie te downloaden.

De Android-versie van DJI Fly is compatibel met Android v7.0 en later. De iOS-versie van DJI Fly is compatibel met iOS v11.0 en later.

\* Voor extra veiligheid is het vliegen beperkt tot een hoogte van 30 meter en een bereik van 50 meter wanneer de drone tijdens het vliegen niet gekoppeld is of niet aangemeld is bij de app. Dit geldt voor DJI Fly en alle apps die compatibel zijn met de DJI-drone.

---

 De bedrijfstemperatuur van dit product is 0° tot 40° C. Het voldoet niet aan de standaard bedrijfstemperatuur voor militaire toepassingen (-55° tot 125° C), die vereist is om een grotere diversiteit aan omgevingsvariabelen te doorstaan. Gebruik het product op de juiste manier en alleen voor toepassingen die voldoen aan de vereisten die binnen die klasse voor het bereik van de bedrijfstemperatuur gelden.

---

# Inhoud

<b>Gebruik van deze handleiding</b>	2
Verklaring van de symbolen	2
Lees eerst het volgende voordat u aan de slag gaat	2
Instructievideo's	2
Download de DJI Fly-app	2
<b>Kenmerken van het product</b>	6
Inleiding	6
MTOM-verklaring	6
Vorbereiding van de drone	7
Vorbereiding van de afstandsbediening	8
Schematische weergave van de drone	9
Schematische weergave van de afstandsbediening	9
Activeren van de DJI Mini 2 SE	10
<b>Drone</b>	12
Vliegmodi	12
Statuslampje van de drone	13
Terug naar thuisbasis	14
Zichtsysteem en systeem met infraroodsensor	16
Intelligent Flight Mode	18
Vluchtreorder	20
Propellers	20
Intelligent Flight Battery	21
Gimbal en camera	25
<b>Afstandsbediening</b>	29
Kenmerken	29
Het gebruik van de afstandsbediening	29
Optimaal zendgebied	33
Koppelen van de afstandsbediening	33
Waarschuwingen voor de afstandsbediening	34
<b>DJI Fly-app</b>	36
Beginscherm	36
Cameraweergave	37



<b>Vliegen</b>	42
Vereisten ten aanzien van de vliegomgeving	42
Het vliegtuig op verantwoorde wijze besturen	42
Vliegbeperkingen en GEO-zones	43
Checklist ter voorbereiding van de vlucht	45
Automatisch opstijgen/landen	45
De motoren starten/stoppen	46
Vliegtest	47
<b>Bijlage</b>	49
Technische gegevens	49
Het kompas kalibreren	52
Firmware updaten	53
Informatie klantenservice	53
Instructies voor onderhoud	53
Lijst met artikelen, inclusief gekwalificeerde accessoires	54
Lijst met reserve- en vervangingsonderdelen	54
Lijst met waarborgen	54
Risico en waarschuwingen	55
Verwijdering	55

# Kenmerken van het product

---

In dit hoofdstuk wordt de DJI Mini 2 SE geïntroduceerd en staan de onderdelen van de drone en de afstandsbediening vermeld.

# Kenmerken van het product

## Inleiding

De DJI Mini 2 SE heeft een opvouwbaar ontwerp en een ultralicht gewicht van 246 g. Met een neerwaarts zichtsysteem en een infrarood detectiesysteem kan de DJI Mini 2 SE zowel binnenshuis als buiten zweven en vliegen en automatisch naar de thuisbasis terugkeren (RTH). Met een volledig gestabiliseerde 3-assige gimbal en 1/2,3-inch sensorcamera, maakt DJI Mini 2 SE video in 2,7K en 12 MP foto's. De Intelligent Flight Mode QuickShots biedt vijf submodi.

De DJI Mini 2 SE is uitgerust met de DJI RC-N1-afstandsbediening, die beschikt over DJI's OCUSYNC™ 2.0-transmissietechnologie voor een groot bereik van 10 km en 720p bij het weergeven van videobeelden van het vliegtuig naar de DJI Fly-app op een mobiel toestel. De afstandsbediening werkt op zowel 2,4 GHz als 5,8 GHz en kan automatisch zonder enige vertraging het beste transmissiekanaal selecteren. De drone en de camera zijn met de aanwezige knoppen eenvoudig te bedienen.

De DJI Mini 2 SE heeft een maximale vliegsnelheid van 57,6 km/u en een maximale vliegtijd van 31 minuten, terwijl de maximale bedrijfstijd van de afstandsbediening zes uur is.



- De maximale vliegtijd werd getest in een windvrije omgeving tijdens een vlucht met een constante snelheid van 17 km/u en de maximale vliegsnelheid werd getest op zeeniveau zonder wind. Deze waarden zijn alleen ter referentie.
  - De afstandsbediening bereikt de maximale overdrachtsafstand (FCC) in een grote open ruimte zonder elektromagnetische interferentie op een hoogte van circa 120 meter. De maximale transmissieafstand heeft betrekking op de maximale afstand waarop de drone nog kan verzenden en ontvangen. Het verwijst niet naar de maximale afstand die de drone in één enkele vlucht kan vliegen. De maximale vliegtijd werd getest in een laboratoriumomgeving en zonder dat het mobiele apparaat werd opgeladen. Deze waarde is alleen ter referentie.
  - 5,8 GHz wordt in sommige regio's niet ondersteund. Deze frequentieband wordt in deze regio's automatisch uitgeschakeld. Houd rekening met de plaatselijke wet- en regelgeving.
- 

## MTOM-verklaring

De DJI Mini 2 SE (model MT2SD) is een drone met vier propellers. De maximale startmassa (Maximum Take-Off Mass, MTOM) is 246 g inclusief een microSD-kaart. Volg de onderstaande instructies om de vliegveiligheid te garanderen.

1. Voeg GEEN lading toe aan de drone dat niet in de originele verpakking zit of gekwalificeerd is voor het gebruik van de drone.
2. Gebruik GEEN niet-gekwalificeerde vervangingsonderdelen, zoals propellers, intelligent flight batteries, enz.
3. De drone NIET achteraf monteren.

## Vorbereiding van de drone

In de fabriek worden alle armen voorafgaand aan het verpakken van de drone ingeklapt. Volg onderstaande stappen om de drone uit te klappen.

1. Verwijder de propellerhouder.
2. Verwijder de gimbalbescherming van de camera.
3. Vouw in de volgende volgorde de voorarmen, achterste armen en alle propellers uit.

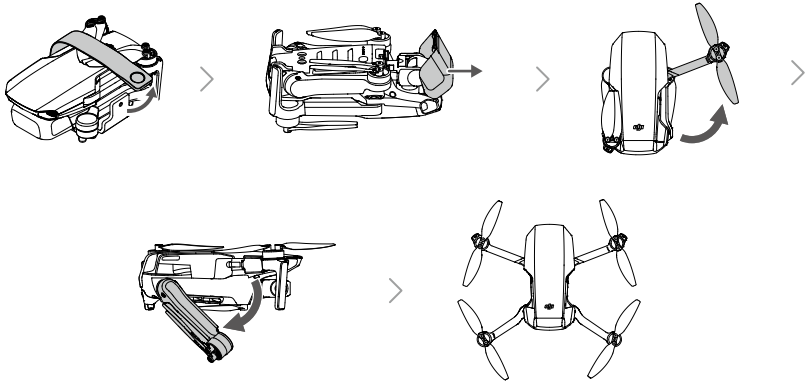

4. Iedere Intelligent Flight Battery bevinden zich vóór verzending in de slaapstand om de veiligheid te garanderen. Gebruik de USB-lader om de Intelligent Flight Batteries voor de eerste keer op te laden en te activeren.

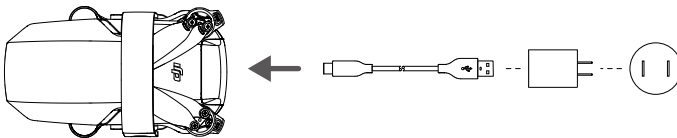

- Het wordt aanbevolen om een gimbalbeschermer te installeren om de gimbal te beschermen en een propellerhouder te gebruiken om de propellers vast te zetten wanneer de drone niet in gebruik is.



- De propellerhouder en USB-lader zijn alleen inbegrepen in het combipakket.
- Klap de voorste armen en propellers uit voordat u de achterste armen uitklapt.
- Zorg dat de gimbalbescherming verwijderd is en alle armen en propellers uitgeklappt zijn voordat u de drone inschakelt. Anders kan dit de zelfdiagnose van de drone beïnvloeden.

## Vorbereiding van de afstandsbediening

1. Verwijder de joysticks uit de opslagsleuven daarvoor op de afstandsbediening en schroef ze op hun plek.
2. Trek de houder van het mobiele apparaat eruit. Kies een geschikte afstandsbedieningskabel op basis van het type mobiele apparaat. In de verpakking vindt u een kabel met een Lightning-connector, een Micro-USB-kabel en een USB-C-kabel. Sluit het uiteinde van de kabel zonder het logo van de afstandsbediening aan op uw mobiele apparaat. Zorg ervoor dat het mobiele apparaat is beveiligd.

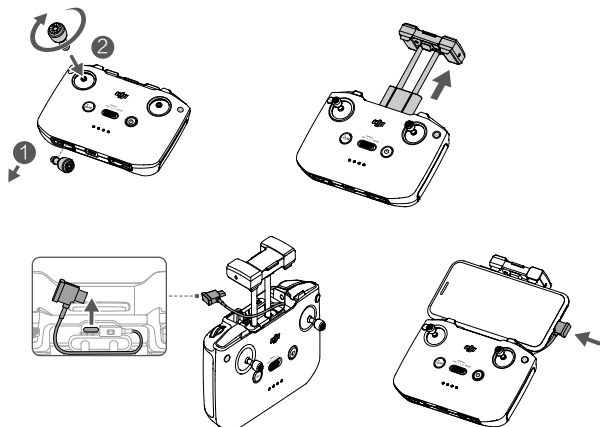

- Als er een melding verschijnt met betrekking tot de USB-aansluiting wanneer u een mobiel Android-apparaat gebruikt, selecteert u de optie om alleen op te laden. Anders kan de verbinding mislukken.

## Schematische weergave van de drone

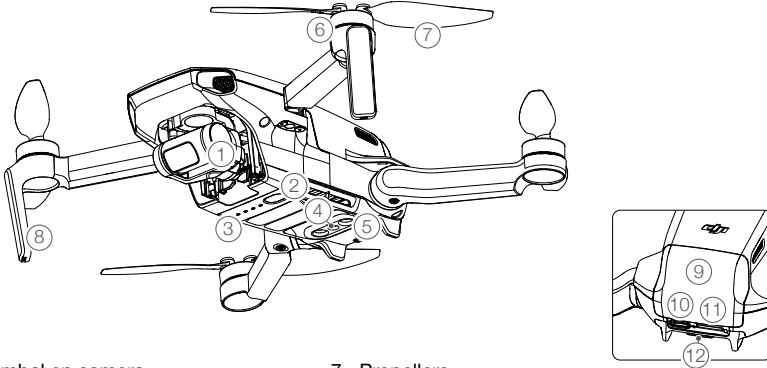

- |                                   |                                  |
|-----------------------------------|----------------------------------|
| 1. Gimbal en camera               | 7. Propellers                    |
| 2. Aan-/uitknop                   | 8. Antennes                      |
| 3. Ledlampjes voor batterijniveau | 9. Deksel van de batterijhouder  |
| 4. Neerwaarts zichtstelsysteem    | 10. USB-C-poort                  |
| 5. Infrarooddetectiesysteem       | 11. Sleuf voor microSD-kaart     |
| 6. Motoren                        | 12. Statusindicator van de drone |

## Schematische weergave van de afstandsbediening

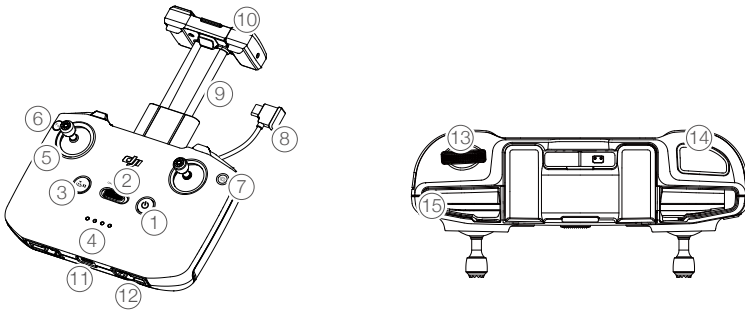

- |   |   |
|---|---|
| <p>1. Aan-/uitknop</p> <p>Druk eenmaal om het huidige batterijniveau te controleren. Druk eenmaal, druk vervolgens opnieuw, en houd ingedrukt om de afstandsbediening in of uit te schakelen.</p> | <p>3. Knop voor Vliegpauze/Terug naar thuisbasis (RTH)</p> <p>Eenmaal indrukken om de drone te laten remmen en op zijn plaats te laten stilstaan (alleen wanneer GPS of neerwaartse zichtstelsystemen beschikbaar zijn). Druk op de knop en houd de knop ingedrukt om RTH te starten. De drone keert terug naar de laatst geregistreerde thuisbasis. Druk nogmaals om RTH te annuleren.</p> |
| <p>2. Vliegstandschakelaar</p> <p>Schakel tussen Sport, Normaal en Cinemodus.</p>   |   |

**4. Indicatoren accuniveau**

Toont het batterijniveau van de afstandsbediening.

**5. Joystick**

Gebruik de joysticks om de bewegingen van de drone te besturen. Stel in DJI Fly de joystickmodus in. De joysticks zijn afneembaar en gemakkelijk op te bergen.

**6. Aanpasbare knop**

Druk tweemaal om de gimbal opnieuw te centreren of kantel de gimbal naar beneden (standaardinstellingen). De knop kan worden ingesteld in DJI Fly.

**7. Wisselen foto/video**

Eenmaal indrukken om te schakelen tussen de foto- en videostand.

**8. Kenmerken van de afstandsbedieningskabel**

Sluit aan op een mobiel apparaat om video te koppelen via de kabel van de afstandsbediening. Selecteer de kabel die bij het mobiele apparaat hoort.

**9. Houder mobiel apparaat**

Dient om het mobiele apparaat stevig vast op de afstandsbediening te klemmen.

**10. Antennes**

Voor het verzenden van het draadloze besturingssignaal en videosignaal naar de drone.

**11. USB-C-poort**

Voor het opladen en aansluiten van de afstandsbediening op de computer.

**12. Opbergsleuf voor joysticks**

Voor het opbergen van de joysticks.

**13. Gimbalwiel**

Bedient de kantelhoek van de camera. Houd de aanpasbare knop ingedrukt om het gimbalwiel te gebruiken om de zoom in de videomodus af te stellen.

**14. Sluiter-/opnameknop**

Eenmaal indrukken om foto's te maken of om een opname te starten of te stoppen.

**15. Sleuf voor mobiel apparaat**

Wordt gebruikt om het mobiele apparaat te beveiligen.

## Activeren van de DJI Mini 2 SE

De DJI Mini 2 SE moet vóór het eerste gebruik worden geactiveerd. Volg na het inschakelen van de drone en de afstandsbediening de instructies op het scherm om DJI Mini 2 SE te activeren met behulp van DJI Fly. Voor het activeren van het product is een internetverbinding vereist.

## Drone

---

De DJI Mini 2 SE bestaat uit een vluchtcontroller, een video-downlinksysteem, een zichtsysteem, een voortstuwingsysteem en een Intelligent Flight Battery.



# Drone

De DJI Mini 2 SE bestaat uit een vluchtcontroller, een video-downlinksysteem, een zichtsysteem, een voortstuwingsysteem en een Intelligent Flight Battery.

## Vliegmodi

De DJI Mini 2 SE heeft drie vliegstanden, plus een vierde vliegmodus waarnaar de drone in bepaalde scenario's overschakelt. De vliegmodi kunnen worden gewisseld via de vliegmodusshakelaar op de afstandsbediening.

**Normale modus:** De drone gebruikt GPS en het zichtsysteem om zichzelf automatisch te stabiliseren. Intelligent Flight Mode is in deze stand ingeschakeld. Wanneer het GPS-signaal sterk is, gebruikt de drone GPS om zichzelf te lokaliseren en te stabiliseren. Wanneer de GPS zwak is en de lichtomstandigheden voldoende zijn, gebruikt de drone zichtsysteemen om zichzelf te lokaliseren en te stabiliseren. Wanneer het neerwaartse zichtsysteem is ingeschakeld en de lichtomstandigheden voldoende zijn, is de maximale hoek van de vluchthoogte 25° en de maximale vliegsnelheid 10 m/s.

**Sportmodus:** In de Sportmodus gebruikt de drone GPS en het neerwaartse zichtsysteem voor positionering. De respons van de drone is afgestemd op een optimale wendbaarheid en snelheid, zodat de drone effectiever reageert op bewegingen van de joystick. De maximale vliegsnelheid is 16 m/s, de maximale stijgsnelheid is 5 m/s en de maximale daalsnelheid is 3,5 m/s.

**Cine-modus:** De Cine-modus is gebaseerd op de normale modus en de vliegsnelheid is beperkt, waardoor de drone stabiel is tijdens de opnames. De maximale vliegsnelheid is 6 m/s, de maximale stijgsnelheid is 2 m/s en de maximale daalsnelheid is 1,5 m/s.

De drone schakelt automatisch over naar de hoogtestand (ATTI) wanneer het neerwaartse zichtsysteem niet beschikbaar of uitgeschakeld is en het GPS-signaal zwak is of het kompas een storing ondervindt. In de hoogtemodus (ATTI) wordt de drone mogelijk gemakkelijker beïnvloed door zijn omgeving. Omgevingsfactoren, zoals wind, kunnen leiden tot horizontale kanteling. Hierdoor kunnen er gevaarlijke situaties ontstaan, vooral wanneer in krappe ruimtes wordt gevlogen. De drone kan zichzelf in deze modus niet positioneren of automatisch remmen, daarom moet de piloot de drone zo snel mogelijk laten landen om ongelukken te voorkomen.



- De drone kan obstakels op de route niet automatisch detecteren. De piloot moet alert blijven op de omgeving en de drone besturen om obstakels te vermijden.
- De maximale snelheid en de remafstand van de drone zijn aanzienlijk hoger en groter in de Sportmodus. Onder windloze omstandigheden is een minimale remafstand van 30 m vereist.
- De daalsnelheid is aanzienlijk groter in de Sportmodus. Onder windloze omstandigheden is een minimale remafstand van 10 m vereist.
- De respons van de drone neemt in de Sportmodus aanzienlijk toe, wat betekent dat een kleine beweging van de joystick op de afstandsbediening zich vertaalt in een grote reisafstand van de drone. Wees tijdens de vlucht oplettend en houd een toereikende manoeuvreerruimte aan.
- In de videomodus in de normale of Cine-modus wordt de vliegsnelheid beperkt als de pitch van de gimbal bijna -90° of 0° is, om ervoor te zorgen dat de opname stabiel is. Bij sterke wind wordt de restrictie uitgeschakeld, om de windweerstand van de drone te verbeteren. Als gevolg daarvan kan de gimbal tijdens de opname gaan trillen.

## Statuslampje van de drone

De DJI Mini 2 SE heeft een dronestatuslampje dat de status van het vluchtregelsysteem van de drone toont. Raadpleeg de onderstaande tabel voor meer informatie over het statuslampje van de drone.

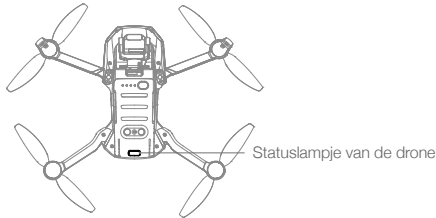

### Statusaanduidingen van de drone

#### Normale statussen



 .....	Knippert afwisselend rood, geel, groen, blauw en paars	Inschakelen en zelfdiagnoses uitvoeren
 .....	Knippert langzaam paars	Opwarmen
 .....	Knippert langzaam groen	GPS ingeschakeld
 x2 .....	Knippert herhaaldelijk twee keer groen	Neerwaarts zichtsysteem ingeschakeld
 .....	Knippert langzaam geel	GPS en neerwaarts zichtsysteem uitgeschakeld (ATTI-modus ingeschakeld)
 .....	Knippert snel groen	Remmen

#### Waarschuwingstatussen

 .....	Knippert snel geel	Signaal met afstandsbediening verloren
 .....	Knippert langzaam rood	Laag accuniveau
 .....	Knippert snel rood	Accu bijna leeg, kritiek
 .....	Knippert rood	IMU-fout
 —	Continu rood	Kritieke fout
 .....	Knippert afwisselend rood en geel	Kalibratie van kompas vereist

## Terug naar thuisbasis

De functie Return to Home (RTH - terug naar thuisbasis) brengt de drone terug naar de laatst geregistreerde thuisbasis wanneer het GPS-signaal sterk is. Er zijn drie soorten RTH: Smart RTH, RTH bij laag accuniveau, en uitvalbeveiligde RTH. Als de drone de thuisbasis met succes heeft opgenomen en het GPS-signaal sterk is, zal de RTH worden geactiveerd wanneer de gebruiker de Smart RTH start, of het batterijniveau van de drone laag is, of het signaal tussen de afstandsbediening en de drone verloren gaat. RTH zal ook in andere abnormale scenario's worden getriggerd, bijvoorbeeld als er een verlies van de videotransmissie is.

	GPS	Omschrijving
Thuisbasis	 10	De standaard thuisbasis is de eerste locatie waar de drone sterke of matig sterke GPS-signalen heeft ontvangen (als het pictogram wit is). Het wordt aanbevolen om te wachten tot de thuisbasis met succes is geregistreerd, voordat u gaat vliegen. Nadat de thuisbasis is vastgelegd, knippert de dronestatusindicator groen en verschijnt er een melding in DJI Fly. Als het nodig is om de thuisbasis tijdens de vlucht bij te werken (bijvoorbeeld als de gebruiker van positie verandert), kan de thuisbasis handmatig worden bijgewerkt onder Veiligheid in Systeeminstellingen op DJI Fly.

### Smart RTH

Als het GPS-signaal voldoende is, kan Smart RTH worden gebruikt om de drone naar de thuisbasis te laten terugkeren. U activeert Smart RTH door te tikken op  in DJI Fly of door de RTH-knop op de afstandsbediening ingedrukt te houden. U verlaat Smart RTH door op  te tikken in DJI Fly of door de RTH-knop op de afstandsbediening in te drukken.

### RTH bij laag accuniveau

Om onnodig gevaar als gevolg van onvoldoende energie te voorkomen, zal DJI Mini 2 SE op intelligente wijze bepalen of het huidige batterijniveau voldoende is om naar huis terug te keren op basis van de huidige locatie. De RTH bij laag accuniveau wordt geactiveerd wanneer de capaciteit van de Intelligent Flight Battery is gedaald tot een punt waarbij een veilige terugkeer van de drone in gevaar kan komen.

De gebruiker kan RTH afbreken door op de RTH-knop of de vliegpauzeknop op de afstandsbediening te drukken. Als RTH wordt afgebroken na een waarschuwing voor laag accuniveau, is de Intelligent Flight Battery mogelijk niet voldoende geladen om de drone veilig te laten landen. Hierdoor kan de drone neerstorten of zoekraken.

De drone landt automatisch als het accuniveau extreem laag is. Automatische landing kan niet worden geannuleerd, maar de afstandsbediening kan worden gebruikt om de horizontale beweging en de dalingsnelheid van de drone tijdens de landing te wijzigen (de dalingsnelheid kan niet worden aangepast wanneer het accuniveau slechts lang genoeg kan duren om af te dalen van de huidige hoogte).

 Wanneer het niveau van de Intelligent Flight Battery te laag is en er niet genoeg capaciteit is om terug te keren naar huis, land de drone dan zo snel mogelijk. Anders zal de drone vallen wanneer deze zonder energie komt te zitten, met als gevolg dat de drone wordt beschadigd en er andere potentiële gevaren ontstaan.

## Uitvalbeveiligde RTH

In DJI Fly kunnen gebruikers de actie van de drone instellen als Terug naar thuisbasis, Landen of Zweven wanneer het signaal van de afstandsbediening wegvalt. Als de actie is ingesteld als Terug naar de thuisbasis en als de thuisbasis is geregistreerd, het GPS-signaal goed is en het kompas normaal werkt, wordt de uitvalbeveiligde RTH automatisch geactiveerd nadat het signaal van de afstandsbediening langer dan 11 seconden is verloren.

De drone vliegt 50 m achteruit op zijn oorspronkelijke vliegroute en stijgt naar de huidige RTH-hoogte om over te gaan op Rechte lijn RTH. Wanneer de drone achteruitvliegt langs de oorspronkelijke vliegroute en minder dan 20 m vanaf de thuisbasis is, stopt de drone met achteruitvliegen op de oorspronkelijke vliegroute en gaat het op de huidige hoogte in de rechte lijn RTH.

De drone blijft in Rechte lijn RTH als het signaal van de afstandsbediening tijdens de RTH wordt hersteld.

## Andere RTH-scenario's

Als het videolinksignaal tijdens de vlucht verloren gaat terwijl de afstandsbediening nog steeds in staat is om de bewegingen van de drone te besturen, verschijnt er een melding om RTH te starten. RTH kan worden geannuleerd.

### RTH-procedure (Straight Line - rechte lijn)

1. De thuisbasis wordt geregistreerd.
2. RTH wordt geactiveerd.
3.
  - a. Als de drone zich op minder dan 20 m van de Thuisbasis bevindt wanneer de RTH begint, zal het op de plaats zweven en niet terugkeren naar de thuisbasis.
  - b. Als de drone verder dan 20 m van de thuisbasis is verwijderd wanneer RTH begint, zal het opstijgen tot de huidige RTH-hoogte en met een horizontale snelheid van 10,5 m/s naar de thuisbasis terugkeren. Als de huidige hoogte hoger is dan de RTH-hoogte, vliegt de drone op de huidige hoogte naar de thuisbasis.
4. Na het bereiken van de thuisbasis landt de drone en stoppen de motoren.



- De drone kan niet naar de thuisbasis terugkeren wanneer het GPS-signaal zwak of niet beschikbaar is. Als het GPS-signaal zwak of niet beschikbaar wordt nadat RTH is geactiveerd, zal de drone een tijdje op zijn plaats blijven hangen voordat hij gaat landen.
- Het is belangrijk om vóór elke vlucht een geschikte RTH-hoogte in te stellen. Start DJI Fly en stel vervolgens de RTH-hoogte in. In Smart RTH en Low Battery RTH stijgt de drone, als de huidige hoogte van de drone lager is dan de RTH-hoogte, automatisch eerst naar de RTH-hoogte. Als de huidige hoogte hoger is dan de RTH-hoogte of deze hoogte bereikt, vliegt de drone op de huidige hoogte naar de thuisbasis.
- Tijdens RTH kunnen de snelheid, de hoogte en de richting van de drone worden bestuurd met de afstandsbediening als het signaal van de afstandsbediening normaal is. De afstandsbediening kan echter niet worden gebruikt om links of rechts te draaien. Wanneer de drone opstijgt of naar voren vliegt, kan de gebruiker de joystick volledig in de tegenovergestelde richting duwen om de drone uit RTH te halen en op zijn plaats te laten zweven.
- GEO-zones zullen de RTH beïnvloeden. Als de drone tijdens RTH in een GEO-zone vliegt, blijft deze op zijn plaats zweven.
- De drone kan mogelijk niet naar een thuisbasis terugkeren wanneer het te hard waait. Vlieg voorzichtig.

## Landingsbescherming

Landingsbescherming wordt geactiveerd tijdens Smart RTH.

1. Tijdens landingsbescherming zal de drone automatisch een geschikte landingsplaats detecteren en voorzichtig landen.
2. Als de grond ongeschikt wordt bevonden voor de landing, zal DJI Mini 2 SE blijven zweven en wachten op de bevestiging van de piloot.
3. Als de landingsbeveiliging niet operationeel is, geeft DJI Fly een landingsmelding weer wanneer de drone tot onder de 0,5 meter daalt. Tik op bevestigen of trek de gashendel naar beneden om te landen.

## Zichtsysteem en systeem met infraroodsensor

De DJI Mini 2 SE is uitgerust met een neerwaarts zichtsysteem en een detectiesysteem met infraroodsensor. Het neerwaarts zichtsysteem bestaat uit één camera en het detectiesysteem met infraroodsensor bestaat uit twee 3D-infraroodmodules. Het neerwaarts zichtsysteem en het infrarooddetectiesysteem helpen de drone om zijn huidige positie te behouden, nauwkeuriger stil te hangen en om binnen of in andere omgevingen waarin geen GPS-signaal beschikbaar is te vliegen.

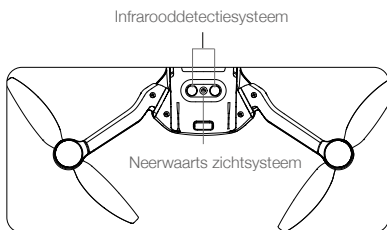

## Opsporingsvelden

Het neerwaartse zichtsysteem werkt het beste wanneer de drone zich op een hoogte van 0,5 tot 10 m bevindt en het werkbereik 0,5 tot 30 m is.

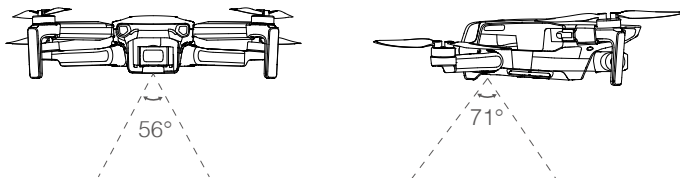

## Het gebruik van de zichtsystemen

Wanneer GPS niet beschikbaar is, wordt het neerwaartse zichtsysteem ingeschakeld als het oppervlak een duidelijke textuur heeft en er voldoende licht is. Het neerwaartse zichtsysteem werkt het best wanneer de drone op een hoogte van 0,5 tot 10 meter vliegt. Als de drone hoger vliegt dan 10 meter, werkt het zichtsysteem mogelijk niet naar behoren. Extra voorzichtigheid is geboden.

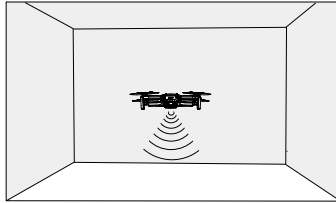

### Volg de onderstaande stappen om het neerwaartse zichtsysteem te gebruiken.

1. Zorg ervoor dat de drone in de Normale stand of de Cine-modus staat. Zet de drone aan.
2. De drone hangt na het opstijgen stil op zijn plaats. Het statuslampje van de drone knippert tweemaal groen, wat aangeeft dat het neerwaartse zichtsysteem in werking is.



- Let op de vliegomgeving. Het neerwaartse zichtsysteem en het infrarooddetectiesysteem werken slechts onder beperkte voorwaarden en de menselijke controle en oordeelsvorming niet vervangen. Let tijdens de vlucht altijd op de omgeving en op de waarschuwingen op DJI Fly. Neem de verantwoordelijkheid voor de drone en houd er de controle over.
- De maximale zweefhoogte van de drone is 5 m als er geen GPS is.
- Het neerwaartse zichtsysteem werkt mogelijk niet goed als de drone boven water vliegt. Daarom is het mogelijk dat de drone bij de landing niet in staat is om actief water eronder te vermijden. Het wordt aanbevolen om te allen tijde de vluchtbesturing in stand te houden, een redelijk oordeel te vormen op basis van de omgeving en niet te vertrouwen op het neerwaartse zichtsysteem.
- Let op: het neerwaartse zichtsysteem en infrarooddetectiesysteem werken mogelijk NIET goed als de drone te snel vliegt. Het infrarooddetectiesysteem treedt pas in werking als de vliegsnelheid niet meer dan 12 m/s bedraagt.
- Het neerwaartse zichtsysteem kan niet correct werken boven oppervlakken die geen duidelijke variaties in patroon hebben of waar het licht zwak is. Het neerwaartse zichtsysteem werkt in de volgende situaties mogelijk niet goed. Bestuur de drone voorzichtig.
  - a) Bij het vliegen boven oppervlakken die uit één kleur bestaan (bijv. volkomen zwart, volkomen wit, volkomen groen).
  - b) Bij het vliegen boven zeer reflecterende oppervlakken.
  - c) Bij het vliegen boven water of transparante oppervlakken.
  - d) Bij het vliegen boven bewegende oppervlakken of objecten.
  - e) Bij het vliegen in een gebied waarin de verlichting vaak of drastisch verandert.
  - f) Bij het vliegen boven extreem donkere (<10 lux) of heldere (> 40.000 lux) oppervlakken.
  - g) Bij het vliegen over oppervlakken die infraroodgolven sterk reflecteren of absorberen (bijv. spiegels).
  - h) Bij het vliegen over oppervlakken zonder duidelijke patronen of textuur (bijv. elektriciteitspaal).
  - i) Bij het vliegen boven oppervlakken met identiek herhalende patronen of structuren (bijvoorbeeld tegels met hetzelfde ontwerp).
  - j) Bij het vliegen over obstakels met kleine oppervlakken (bijv. takken van bomen).



- Zorg dat de sensoren altijd schoon zijn. Manipuleer de sensoren NIET. Gebruik de drone NIET in een omgeving met stof en vocht. Blokkeer het systeem met infraroodsensor NIET.
- Vlieg NIET als het regent, mistig is of als het zicht minder is dan 100 m.
- Controleer het volgende vóór elke start:
  - a) Zorg dat stickers of andere obstakels de sensoren van het infraroodsysteem en het zichtsysteem niet blokkeren.
  - b) Verwijder eventueel aanwezig vuil, stof of water op de sensoren van het infraroodsysteem en het zichtsysteem met een zachte doek. Gebruik GEEN alcoholhoudende reinigingsmiddelen.
  - c) Neem contact op met de DJI Support als het glas van de sensor het infraroodsysteem of het zichtsysteem beschadigd is.

## Intelligent Flight Mode

### QuickShots

De opnamestanden van QuickShot zijn: Dronie, Rocket, Circle, Helix, en Boomerang. De DJI Mini 2 SE neemt op volgens de geselecteerde opnamestand en maakt automatisch een korte video. De video kan via afspelen worden bekeken, bewerkt of gedeeld op sociale media.



**Dronie:** De drone vliegt achteruit en omhoog, met de camera op het object gericht.



**Raket:** De drone stijgt op met de camera naar beneden gericht.



**Cirkel:** De drone vliegt rondjes rondom het object.



**Spiraal:** De drone stijgt en draait rond het object.



**Boomerang:** De drone vliegt in een ovale route rond het onderwerp, stijgt op terwijl het wegvliegt van het startpunt en daalt terwijl het terugvliegt. Het startpunt van de drone vormt het ene uiteinde van de lange as van het ovaal, terwijl het andere uiteinde van de lange as zich aan de andere kant van het object bevindt vanaf het startpunt. Zorg ervoor dat er voldoende ruimte is bij gebruik van Boomerang. Zorg voor een straal van minimaal 30 meter rond de drone en minimaal 10 meter boven de drone.

### Het gebruik van QuickShots

1. Zorg ervoor dat de Intelligent Flight Battery voldoende is opgeladen. Laat de drone opstijgen en op ten minste 2 meter boven de grond stilhangen.

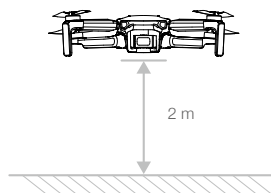

2. Tik in DJI Fly op het pictogram opnamestand om QuickShots te selecteren en volg de instructies. Zorg ervoor dat u begrijpt hoe de opnamestand moet worden gebruikt en dat er geen obstakels in de omgeving zijn.

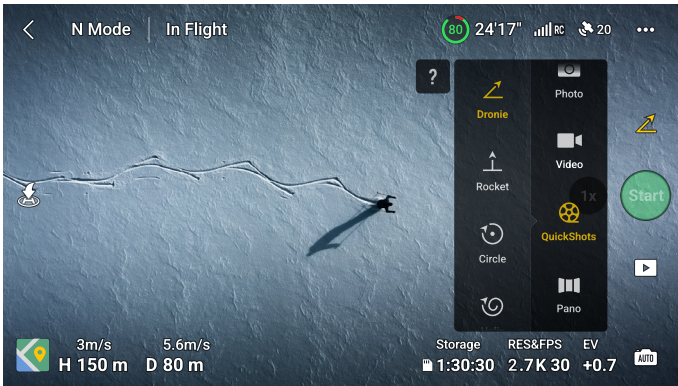

3. Kies een opnamemodus, selecteer uw doelobject in de cameraweergave door op de cirkel op het object te tikken of een kader rond het object te slepen en tik op Start om met de opname te beginnen. De drone vliegt terug naar zijn oorspronkelijke positie zodra de opname is voltooid.
4. Tik op  om de korte video of de originele video te openen. De video kan na het downloaden worden bewerkt en gedeeld op sociale media.

### QuickShots verlaten

Druk eenmaal op de vliegpauze-/RTH-knop of tik op  in DJI Fly om QuickShots te verlaten. De drone zal op zijn plaats blijven zweven.



- Gebruik QuickShots op locaties waar geen gebouwen of andere obstakels aanwezig zijn. Zorg ervoor dat er zich geen personen, dieren of andere obstakels in de vliegroute bevinden.
- Let op objecten rondom de drone en gebruik de afstandsbediening om botsingen met de drone te voorkomen.
- Gebruik QuickShots NIET in een van de volgende situaties:
  - a) Wanneer het object langere tijd geblokkeerd wordt of buiten zicht is.
  - b) Wanneer het object zich meer dan 50 meter van de drone bevindt.
  - c) Wanneer het object qua kleur of structuur vergelijkbaar is met de omgeving.
  - d) Wanneer het object zich in de lucht bevindt.
  - e) Wanneer het onderwerp snel beweegt.
  - f) Wanneer de belichting extreem zwak (<300 lux) of sterk (>10.000 lux) is.
- Gebruik QuickShots NIET op locaties in de buurt van gebouwen of waar het GPS-signaal zwak is. Anders wordt de vliegroute instabiel.
- Houd u aan de lokale privacywetgeving en regelgeving tijdens het gebruik van QuickShots.





## Vluchtreorder

Vluchtgegevens, waaronder vluchttelemetrie, statusinformatie over de drone en andere parameters worden automatisch opgeslagen op de ingebouwde datarecorder van de drone. De gegevens zijn toegankelijk met behulp van DJI Assistant 2 (Drones voor consumenten).

## Propellers

Er zijn twee soorten DJI Mini 2 SE-propellers die ontworpen zijn om in verschillende richtingen te draaien. Markeringen geven aan welke propellers aan welke motoren moeten worden bevestigd. De twee propellerbladen die aan één motor zijn bevestigd, zijn hetzelfde.

Propellers	Met markeringen	Zonder markeringen
Illustratie		
Plaats van bevestiging	Bevestig aan de motoren van de armen met markeringen	Bevestig aan de motoren van de armen zonder markeringen

### De propellers bevestigen

Bevestig de propellers met de markeringen op de motoren met markeringen, en de ongemarkeerde propellers op de ongemarkeerde motoren. Gebruik de schroevendraaier om de propellers te monteren. Zorg ervoor dat de propellers goed bevestigd zijn.

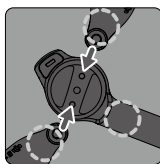
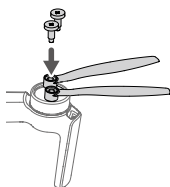

Ongemarkeerd

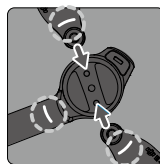

Gemarkeerd

### De propellers verwijderen

Gebruik de schroevendraaier om de propellers van de motoren los te maken.



- Propellerbladen zijn scherp. Ga voorzichtig te werk.
- De schroevendraaier wordt alleen gebruikt om de propellers te monteren. Gebruik de schroevendraaier NIET om de drone te demonteren.
- Als een propeller kapot is, verwijdert u alle propellers en schroeven op de bijbehorende motor en gooit u ze weg. Gebruik twee propellers uit dezelfde verpakking. NIET door elkaar brengen met propellers in andere verpakkingen.
- Gebruik alleen officiële propellers van DJI. Gebruik GEEN verschillende soorten propellers door elkaar.
- Koop indien nodig de propellers afzonderlijk.
- Controleer vóór elke vlucht of de propellers en motoren stevig en correct gemonteerd zijn. Controleer om de 30 vliegreuen (ca. 60 vluchten) of de schroeven op de propellers nog steeds goed vastzitten.



- Controleer vóór elke vlucht of de propellers in goede staat zijn. Gebruik GEEN verouderde, beschadigde of gebroken propellers.
- Blijf uit de buurt van de roterende propellers en motoren om letsel te voorkomen.
- Plaats de drone op de juiste wijze bij de opslag. Het is aan te raden om een propellerhouder te gebruiken om de propellers te bevestigen. Knijp of verbuig de propellers NIET tijdens transport of opslag.
- Controleer of de motoren stevig gemonteerd zijn en soepel draaien. Laat de drone onmiddellijk landen als een motor vastgelopen is en niet meer vrij kan draaien.
- Probeer de constructie van de motoren NIET te wijzigen.
- Raak de motoren NIET aan en laat uw handen en lichaam niet in contact komen met de motoren na de vlucht omdat deze heet kunnen zijn.
- Blokkeer de ventilatiegaten in de motoren of het chassis van de drone NIET.
- Controleer of de ESC's normaal klinken wanneer deze worden ingeschakeld.

## Intelligent Flight Battery

De Intelligent Flight Battery van de DJI Mini 2 SE is een batterij van 7,7 V, 2250 mAh met functionaliteit voor slim opladen/ontladen.

### Eigenschappen van de batterij

1. Uitgebalanceerd opladen: tijdens het opladen worden de spanningen van de batterijcellen automatisch in balans gehouden.
2. Automatische ontladfunctie: om zwelling te voorkomen ontladde de batterij automatisch tot 96% van het batterijniveau wanneer deze een dag niet wordt gebruikt en tot 72% van het batterijniveau wanneer deze negen dagen niet wordt gebruikt. Het is normaal dat u een matige warmte uit de batterij voelt komen tijdens het ontladen ervan.
3. Bescherming tegen overladen: het opladen stopt automatisch wanneer de batterij volledig is opgeladen.
4. Temperatuurdetectie: De batterij laadt uitsluitend op bij een temperatuur tussen de 5 en 40 °C. Het opladen stopt automatisch als de temperatuur van de batterij tijdens het opladen hoger wordt dan 50 °C.
5. Overstroombeveiliging: de batterij stopt met laden als een te hoge stroom wordt gedetecteerd.
6. Beveiliging tegen overmatige ontlading: het ontladen stopt automatisch om te voorkomen dat de batterij te ver wordt ontladen wanneer de batterij niet wordt gebruikt. De beveiliging tegen overmatige ontlading is niet ingeschakeld wanneer de batterij gebruikt wordt.
7. Kortsluitbeveiliging: de stroomvoorziening wordt automatisch onderbroken als er kortsluiting wordt gedetecteerd.
8. Bescherming tegen beschadiging van batterijcellen: DJI Fly toont een waarschuwing wanneer een beschadigde batterijcel wordt gedetecteerd.
9. Slaapstand: als het batterijniveau minder is dan 3,0 V of het batterijniveau minder dan 10% is, schakelt de batterij over naar de slaapstand om overmatige ontlading te voorkomen. Laad de batterij op om het uit de slaapstand te halen.

10. Communicatie: informatie over de spanning, capaciteit en stroom van de batterij wordt naar de drone verzonden.

-  • Raadpleeg vóór gebruik de disclaimer en de veiligheidsrichtlijnen van de DJI Mini 2 SE en de batterijsticker. Gebruikers zijn volledig aansprakelijk voor alle handelingen en elk gebruik.

## Het gebruik van de batterij

### Het batterijniveau controleren

Druk één keer op de aan-/uitknop om het batterijniveau te controleren.

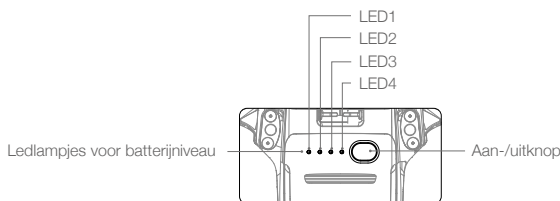

 De ledlampjes voor het batterijniveau geven het energieniveau van de vluchtbatterij weer tijdens het laden en ontladen. De statussen van de indicator zijn als volgt gedefinieerd:

- Led is aan.  Led knippert.  Led is uit.

LED1	LED2	LED3	LED4	Accuniveau
<input type="radio"/>	<input type="radio"/>	<input type="radio"/>	<input type="radio"/>	batterijniveau > 88%
<input type="radio"/>	<input type="radio"/>	<input type="radio"/>	<input type="radio"/>	75% < batterijniveau ≤ 88%
<input type="radio"/>	<input type="radio"/>	<input type="radio"/>	<input type="radio"/>	63% < batterijniveau ≤ 75%
<input type="radio"/>	<input type="radio"/>	<input type="radio"/>	<input type="radio"/>	50% < batterijniveau ≤ 63%
<input type="radio"/>	<input type="radio"/>	<input type="radio"/>	<input type="radio"/>	38% < batterijniveau ≤ 50%
<input type="radio"/>	<input type="radio"/>	<input type="radio"/>	<input type="radio"/>	25% < batterijniveau ≤ 38%
<input type="radio"/>	<input type="radio"/>	<input type="radio"/>	<input type="radio"/>	13% < batterijniveau ≤ 25%
<input type="radio"/>	<input type="radio"/>	<input type="radio"/>	<input type="radio"/>	0% < batterijniveau ≤ 13%

### Aan- en uitzetten

Druk één keer op de aan-/uitknop, druk nogmaals op deze knop en houd de knop twee seconden ingedrukt om de batterij in of uit te schakelen. De ledlampjes voor het batterijniveau geven het batterijniveau weer wanneer de drone wordt ingeschakeld.

Druk eenmaal op de aan-/uitknop waarna de vier leds voor het batterijniveau 3 seconden lang knipperen. Als ledlampje 3 en 4 gelijktijdig knipperen zonder op de aan-/uitknop te drukken, geeft dit aan dat de status van de batterij abnormaal is. Plaats de Intelligent Flight Battery terug en controleer of deze goed is gemonteerd.

### Melding lage temperatuur

- De batterijcapaciteit wordt aanzienlijk minder als er in omgevingen met lage temperaturen (0 tot 5 °C) wordt gevlogen. Het wordt aanbevolen om de drone een tijdje op zijn plaats te laten zweven om de batterij op te warmen. Zorg vóór het gebruik van de drone dat de batterij volledig is opgeladen.

2. Houd de temperatuur van de batterij boven de 20 °C om zeker te zijn van optimale prestaties van de batterij.
3. De verminderde batterijcapaciteit in een lage omgevingstemperatuur vermindert de windbestendigheid van de drone. Vlieg voorzichtig.
4. Vlieg extra voorzichtig op grote hoogtes boven zeeniveau.



- Plaats in koude omgevingen de batterij in de batterijhouder en zet de drone aan om de batterij op te warmen voordat u de drone laat opstijgen.

## De accu opladen

Laad de Intelligent Flight Battery vóór elke vlucht volledig op. Het wordt aanbevolen om de door DJI geleverde oplaadapparaten te gebruiken, zoals de DJI Mini 2 SE Tweeweg oplaadhub, de DJI 30W USB-C-lader of andere USB-voedingsladers.

1. Sluit de USB-lader aan op een AC-voeding (100-240 V, 50/60 Hz). Gebruik indien nodig een voedingsadapter.
2. Sluit de drone aan op de USB-lader.
3. De ledlampjes voor het accuniveau geven tijdens het opladen het huidige accuniveau weer.
4. De Intelligent Flight Battery is volledig opgeladen wanneer alle ledlampjes voor het batterijniveau branden. Koppel de oplader los wanneer de batterij volledig opgeladen is.

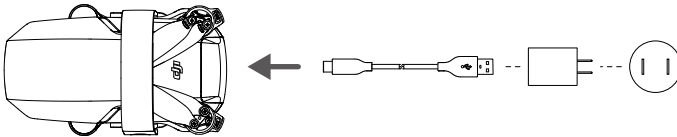

- De accu kan niet worden opgeladen als de drone is ingeschakeld.
- Laad een Intelligent Flight Battery NIET direct na het vliegen op, omdat de temperatuur van de batterij te hoog kan zijn. Wacht tot deze is afgekoeld tot kamertemperatuur voordat u de accu opnieuw oplaadt.
- De lader stopt met opladen van de batterij als de celtemperatuur van de batterij niet binnen het werkbereik van 5 tot 40 °C is. De ideale temperatuur om op te laden is 22 tot 28 °C.
- Laad de batterij ten minste éénmaal per drie maanden volledig op, om ervoor te zorgen dat de batterij in goede staat blijft.
- Het wordt aanbevolen een QC2.0 of PD2.0 USB-oplader te gebruiken om op te laden. DJI accepteert geen enkele verantwoordelijkheid voor schade die wordt veroorzaakt door het gebruik van een lader die niet aan de gestelde eisen voldoet.



- Bij gebruik van de DJI 18W USB-lader is de oplaadtijd ongeveer 1 uur en 22 minuten.
- Het wordt aanbevolen om de Intelligent Flight Batteries tijdens transport of opslag tot 30% of minder te ontladen. Dit kan worden gedaan door de drone buiten te laten vliegen totdat er minder dan 30% batterijniveau over is.
- De lader voor meerdere accu's kan maximaal drie accu's opladen. Bezoek de officiële DJI Online Store voor meer informatie over de oplaadhub.

De onderstaande tabel toont het batterijniveau tijdens het opladen.

LED1	LED2	LED3	LED4	Accuniveau
				0% < batterijniveau ≤ 50%
				50% < batterijniveau ≤ 75%
				75% < batterijniveau < 100%
				Volledig opgeladen

- De frequentie waarmee de ledlampjes voor het batterijniveau knipperen zal verschillen wanneer u andere USB-laders gebruikt. Als het opladen snel verloopt, knipperen de ledlampjes voor het batterijniveau snel. Als het opladen extreem traag verloopt, knipperen de ledlampjes voor het batterijniveau langzaam (1 x per 2 seconden). Het wordt aanbevolen om voor het opladen een andere Micro USB-kabel of USB-lader te gebruiken.
- Als de batterij niet correct in de drone is geplaatst, knipperen led 3 en 4 tegelijkertijd. Plaats de Intelligent Flight Battery terug en controleer of deze goed is gemonteerd.
- De vier leds knipperen tegelijkertijd om aan te geven dat de batterij beschadigd is.

### Mechanismen voor het beschermen van de batterij

De ledlampjes voor de batterij kunnen batterijbeschermingsindicaties weergeven die worden veroorzaakt door abnormale laadomstandigheden.

Mechanismen voor het beschermen van de batterij					
LED1	LED2	LED3	LED4	Knipperpatroon	Betekenis van batterijbescherming
				Led2 knippert tweemaal per seconde	Overstroom gedetecteerd
				Led2 knippert driemaal per seconde	Kortsluiting gedetecteerd
				Led3 knippert tweemaal per seconde	Overbelasting gedetecteerd
				Led3 knippert driemaal per seconde	Overspanning lader gedetecteerd
				Led4 knippert tweemaal per seconde	De laadtemperatuur is te laag
				Led4 knippert driemaal per seconde	De laadtemperatuur is te hoog

Als een van de beschermingsmechanismen van de accu geactiveerd is, trek dan de stekker van de lader uit het stopcontact en sluit het vervolgens weer aan om het laden te hervatten. Als de oplaadtemperatuur abnormaal is, wacht u totdat de oplaadtemperatuur weer normaal is, waarna de batterij het opladen hervat zonder dat u de lader hoeft los te koppelen en weer aan te sluiten.

### Installeren/verwijderen van de batterij

Installeer de Intelligent Flight Battery voorafgaand aan gebruik in de drone. Plaats de batterij in de batterijhouder en zet de batterijklem vast. Een klikgeluid geeft aan dat de batterij goed geplaatst is. Zorg ervoor dat de batterij volledig vergrendeld is en het batterijdeksel goed dicht kan.

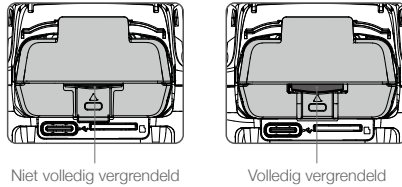

Druk op de batterijklem en ontgrendel de batterij uit de batterijhouder om de batterij te verwijderen.

- ⚠ • Ontgrendel de batterij NIET nadat de drone is aangezet.
- Zorg ervoor dat de batterij stevig is gemonteerd.

## Gimbal en camera

### Kenmerken van de gimbal

De 3-assige gimbal van de DJI Mini 2 SE stabiliseert de camera zodat u heldere, stabiele foto's en video-opnamen kunt maken. Het regelbare kantelbereik is  $-90^\circ$  tot  $+20^\circ$ . De standaard bediening van het kantelbereik is  $-90^\circ$  tot  $0^\circ$  en het kantelbereik kan worden uitgebreid tot  $-90^\circ$  tot  $+20^\circ$  door 'Allow Upward Gimbal Rotation' (Opwaartse gimbalrotatie toestaan) in DJI Fly in te schakelen.

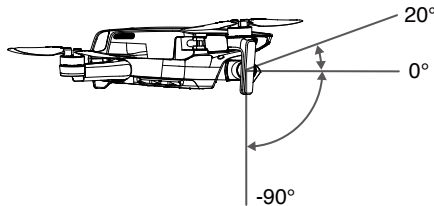

Gebruik het gimbalwiel op de afstandsbediening om de kantelbeweging van de camera te bedienen. U kunt ook overschakelen op de cameraweergave in DJI Fly. Druk op het scherm totdat er een blauwe cirkel verschijnt. Sleep de cirkel omhoog of omlaag om de kanteling van de camera te bedienen.

### Bedieningsstanden voor de gimbal

Er zijn twee bedieningsstanden voor de gimbal beschikbaar. Schakel tussen de verschillende bedrijfsmodi in DJI Fly.

Volgmodus: de hoek tussen de richting van de gimbal en de voorkant van de drone blijft altijd constant.  
 FPV-modus: de gimbal wordt gesynchroniseerd met de beweging van de drone om de vliegervaring te beleven alsof u zelf in de cockpit zit.



- Zorg ervoor dat er geen stickers of voorwerpen op de gimbal zitten voordat u opstijgt. Tik of klop NIET op de gimbal wanneer de drone is ingeschakeld. Stijg altijd op vanaf een vlak en open terrein om de gimbal te beschermen.
  - Precisie-elementen in de gimbal kunnen beschadigd raken bij een botsing of stoten, waardoor de gimbal abnormaal zal functioneren.
  - Zorg dat er geen stof of zand op de gimbal terecht komt, vooral in de motoren van de gimbal.
  - In de volgende situaties kan zich een fout voordoen in de motor van de gimbal: a. De drone bevindt zich op een oneffen oppervlak of de gimbal wordt belemmerd. b. De gimbal wordt blootgesteld aan buitensporige kracht van buitenaf, zoals tijdens een botsing.
  - Oefen GEEN externe kracht uit op de gimbal nadat deze is ingeschakeld. Voeg GEEN extra lading toe aan de gimbal. Hierdoor kan de gimbal abnormaal gaan functioneren en kan dit zelfs leiden tot blijvende motorschade.
  - Zorg ervoor dat u de gimbalbescherming verwijdert voordat u de drone inschakelt. Zorg er ook voor dat u de gimbalbescherming aanbrengt wanneer de drone niet in gebruik is.
  - Door te vliegen in zware mist of wolken kan de gimbal nat worden, wat tot tijdelijke storing kan leiden. De gimbal herstelt zijn volledige functionaliteit als deze eenmaal droog is.
- 

### Kenmerken van de camera

De DJI Mini 2 SE maakt gebruik van een camera met 1/2.3-inch CMOS-sensor, die tot 2.7K video en 12 MP foto's kan opnemen, en ondersteunt opnamemodi zoals single, AEB, getimed opname en panorama.

Het diafragma van de camera is  $f/2,8$  en kan van 1 m tot oneindig ver opnemen.

---



- Zorg ervoor dat de temperatuur en luchtvochtigheid geschikt zijn voor de camera tijdens gebruik en opslag.
  - Gebruik een lensreiniger om de lens schoon te maken om schade te voorkomen.
  - Blokkeer GEEN ventilatieopeningen op de camera. De opgewekte warmte kan het toestel beschadigen en letsel veroorzaken bij de gebruiker.
- 

### Foto's en video's opslaan

De DJI Mini 2 SE ondersteunt het gebruik van een microSD-kaart om uw foto's en video's op te slaan. Een UHS-I Speed Grade 3 microSD-kaart of hoger is vereist vanwege de snelle lees- en schrijfsnelheid die nodig is voor video-opnamen met hoge resolutie. Raadpleeg het gedeelte 'Technische gegevens' voor meer informatie over de compatibiliteit van aanbevolen microSD-kaarten.

Zonder een microSD-kaart kunnen gebruikers nog steeds enkele foto's maken of normale 720p-video's opnemen. Het bestand wordt direct op het mobiele apparaat opgeslagen.

---



- Verwijder de microSD-kaart niet uit de drone terwijl deze is ingeschakeld. Anders kan de microSD-kaart beschadigd raken.
  - Enkelvoudige video-opnamen worden beperkt tot een lengte van 30 minuten om de stabiliteit van het camera-systeem te waarborgen.
  - Controleer voor gebruik de camera-instellingen om er zeker van te zijn dat de configuraties correct zijn.
  - Maak een paar foto's voordat u belangrijke foto's of video's gaat maken om te testen of de camera correct werkt.
  - Foto's of video's kunnen niet worden verzonden vanaf de microSD-kaart in de drone met behulp van DJI Fly als de drone is uitgeschakeld.
  - Zorg ervoor dat u de drone correct uitschakelt. Anders worden uw cameraparameters niet opgeslagen en kunnen opgenomen video's beschadigd raken. DJI is niet verantwoordelijk voor het mislukken van foto's of video of voor opnamen die niet door een machine leesbaar zijn.
-

### Foto's en video's downloaden

1. Zorg ervoor dat de drone via de afstandsbediening is aangesloten op het mobiele apparaat en dat de motoren niet zijn gestart.
2. Start DJI Fly, voer het afspelen in en tik op  in de linkerbovenhoek om de bestanden te downloaden.



# Afstandsbediening

---

In dit hoofdstuk staan de functies van de afstandsbediening beschreven en staan instructies over de besturing van de drone en de bediening van de camera.

# Afstandsbediening

## Kenmerken

De DJI Mini 2 SE is uitgerust met de DJI RC-N1 afstandsbediening, die beschikt over DJI's OcuSync 2.0-transmissietechnologie voor een maximaal bereik van 10 km en 720p bij het weergeven van videobeelden van het vliegtuig naar DJI Fly op uw mobiele toestel. U kunt de drone en de camera eenvoudig bedienen met de aanwezige knoppen. De afneembare bedieningssticks maken de afstandsbediening gemakkelijker op te bergen.

In een groot open gebied zonder elektromagnetische interferentie verzendt OcuSync 2.0 videolinks soepel met maximaal 720p. De afstandsbediening werkt op zowel 2,4 GHz als 5,8 GHz en selecteert automatisch het beste transmissiekanaal.

De ingebouwde batterij heeft een capaciteit van 5200 mAh en een maximale gebruikstijd van 6 uur. De afstandsbediening laadt het mobiele apparaat op met een laadvermogen van 500 mA bij 5 V. De afstandsbediening laadt automatisch Android-apparaten op. Om iOS-apparaten op te laden, moet de oplaadfunctie zijn ingeschakeld in DJI Fly telkens wanneer de afstandsbediening wordt ingeschakeld (opladen voor iOS-apparaten is standaard uitgeschakeld).



- Conformiteitsversie: De afstandsbediening voldoet aan de plaatselijke regelgeving en voorschriften.
- Stand van joystick: De functie die elke joystickbeweging uitvoert, wordt bepaald door de gekozen stand van de joystick. Er zijn drie voorgeprogrammeerde standen (Stand 1, Stand 2 en Stand 3) beschikbaar en aangepaste standen kunnen worden gedefinieerd in de DJI Fly-app. De standaardinstelling is Stand 2.

## Het gebruik van de afstandsbediening

### Aan- en uitzetten

Druk één keer op de aan-/uitknop om het huidige batterijniveau te controleren. Als het batterijniveau te laag is, laad deze dan vóór gebruik op.

Druk eenmaal, druk vervolgens opnieuw en houd ingedrukt om de afstandsbediening in of uit te schakelen.

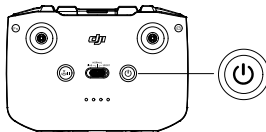

### De batterij opladen

Gebruik een USB-C-kabel om een netstroomadapter aan te sluiten op de USB-C-poort van de afstandsbediening. Het duurt ongeveer vier uur om de afstandsbediening volledig op te laden.

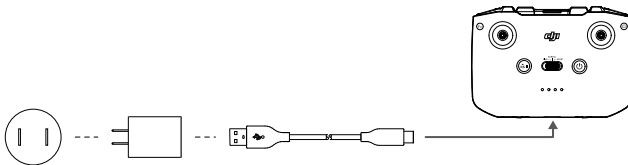

### De gimbal en camera bedienen

1. Druk eenmaal op de sluit-/opnameknop om een foto maken of om een video in de camera-weergave op te nemen.

- Schakelen foto/video: tik om te schakelen tussen foto- en videomodus.
- Wordt gebruikt om de kantelas van de gimbal te regelen.
- Houd de aanpasbare knop ingedrukt om het gimbalwiel te kunnen gebruiken om de zoom in de videomodus aan te passen.

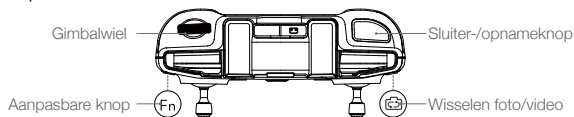

## De drone besturen

De joysticks regelen de oriëntatie (pan), voorwaartse/achterwaartse beweging (pitch), hoogte (gas) en linkse/rechtse beweging (roll) van de drone. De functie die elke joystickbeweging uitvoert, wordt bepaald door de gekozen stand van de joystick.

Stand 1

Linker joystick

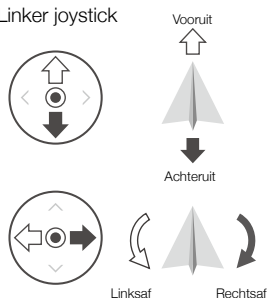

Rechter joystick

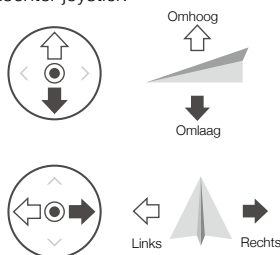

Stand 2

Linker joystick

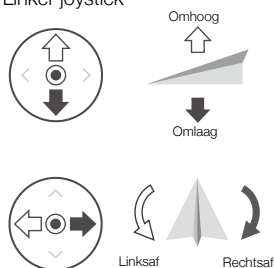

Rechter joystick

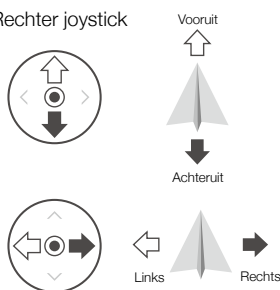

Stand 3

Linker joystick

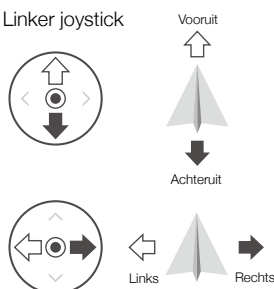



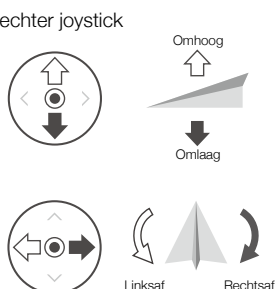



Rechter joystick

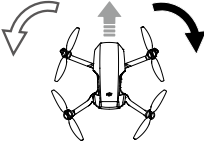

Er zijn drie voorgeprogrammeerde standen (Stand 1, Stand 2 en Stand 3) beschikbaar en aangepaste standen kunnen worden gedefinieerd in de DJI Fly-app. De standaardinstelling is Modus 2. In onderstaande afbeelding staat uitgelegd hoe elke joystick moet worden gebruikt (Stand 2 wordt als voorbeeld gebruikt).

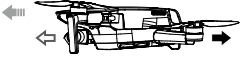
-  Joystick neutraal/middelpunt: De joysticks staan in de middenpositie.
- Beweging van de joystick: De joystick wordt uit de middenpositie geduwd.

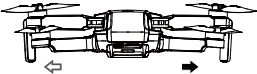
Afstandsbediening (Stand 2)	Drone (← Geeft de neusrichting aan)	Opmerkingen
		<p>Gashendel: U wijzigt de hoogte van de drone door de linker joystick omhoog of omlaag te bewegen.</p> <p>Duw de stick omhoog om te stijgen en omlaag om te dalen. Hoe verder de stick van de middenpositie wordt weggeduwd, hoe sneller de drone van hoogte verandert.</p> <p>Duw altijd voorzichtig tegen de stick om plots elinge en onverwachte veranderingen in hoogte te voorkomen.</p>
		<p>Yaw-joystick (giering): Door de linker joystick naar links of rechts te bewegen, bestuurt u de richting van de drone.</p> <p>Duw de joystick naar links om de drone tegen de klok in te draaien en naar rechts om de drone met de klok mee te draaien.</p> <p>Hoe verder de joystick van de middenpositie wordt weggeduwd, hoe sneller de drone zal draaien.</p>
		<p>Pitch-joystick (hellingshoek): Het hellen van de drone wijzigt u door de rechter joystick omhoog en omlaag te bewegen.</p> <p>Duw de joystick omhoog om voorwaarts te vliegen, en naar beneden om achterwaarts te vliegen.</p> <p>Hoe verder de joystick van de middenpositie wordt weggeduwd, hoe sneller de drone zal bewegen.</p>
		<p>Rolstick: Het rollen van de drone wijzigt u door de rechter joystick naar links of rechts te bewegen.</p> <p>Duw de joystick naar links om naar links te vliegen en naar rechts om naar rechts te vliegen.</p> <p>Hoe verder de joystick van de middenpositie wordt weggeduwd, hoe sneller de drone zal bewegen.</p>

## Vliegstandschakelaar

Selecteer de gewenste vliegstand met de schakelaar.

Positie	Vliegstand
Sport	Sportstand
Normaal	Normale stand
Cine	Cine-modus

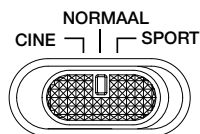

## Vliegpauzeknop/RTH-knop

Druk eenmaal op deze knop om de drone te laten remmen en op zijn plaats te laten zweven. Als de drone een QuickShot, RTH of automatische landing uitvoert, drukt u eenmaal op deze knop om de procedure te verlaten alvorens te remmen.

Druk op de RTH-knop en houd de knop ingedrukt totdat de afstandsbediening piept om RTH te starten. Druk nogmaals op deze knop als u RTH wilt annuleren en de controle wilt terugnemen over de drone. Raadpleeg het gedeelte Terug naar thuisbasis voor meer informatie over RTH.

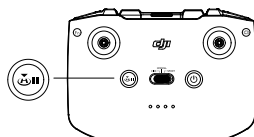

## Aanpasbare knop

Ga naar 'DJI Fly System Settings' (systeeminstellingen) en selecteer vervolgens 'Control' (Bediening) om de functie voor deze knop aan te passen. Aanpasbare functies zijn o.a. het recentreren van de gimbal en het schakelen tussen de kaart en de live weergave.

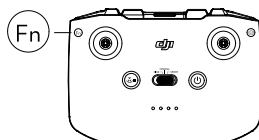

## Waarschuwing afstandsbediening

De afstandsbediening geeft tijdens de RTH een waarschuwingssignaal. De waarschuwing kan niet worden geannuleerd. De afstandsbediening geeft een waarschuwing wanneer het batterijniveau laag is (6 tot 15%). Een waarschuwing voor laag batterijniveau kan worden geannuleerd door op de aan/uit-knop te drukken. Een waarschuwing voor kritiek batterijniveau (minder dan 5%) kan echter niet worden geannuleerd.

## Optimaal zendgebied

Het signaal tussen de drone en de afstandsbediening is het betrouwbaarst wanneer de antennes zoals hieronder afgebeeld ten opzichte van de drone staan.

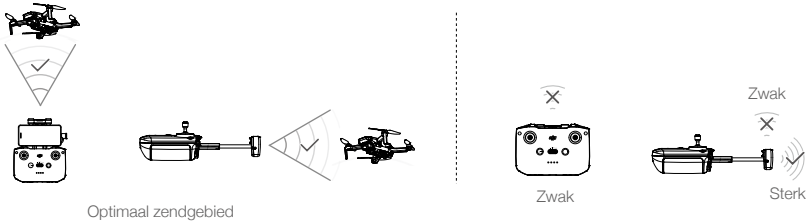

## Koppelen van de afstandsbediening

De afstandsbediening is vóór levering aan uw drone gekoppeld. Koppelen is alleen nodig wanneer voor de eerste keer een nieuwe afstandsbediening wordt gebruikt. Volg deze stappen om een nieuwe afstandsbediening te koppelen:

1. Schakel de afstandsbediening en de drone in.
2. Start DJI Fly.
3. Tik in cameraweergave op ●●● en selecteer 'Control' (Bediening) en 'Pair to Aircraft' (Verbinding maken met drone). De afstandsbediening zal continu piepen.
4. Houd de aan-/uitknop van de drone langer dan vier seconden ingedrukt. De drone piept één keer om aan te geven dat deze klaar is om gekoppeld te worden. De drone piept twee keer om aan te geven dat het koppelen succesvol is. De batterijniveau-ledlampjes van de afstandsbediening branden continu.



- Zorg dat de afstandsbediening tijdens het koppelen niet meer dan 0,5 meter van de drone verwijderd is.
- De afstandsbediening zal zelf de koppeling met een drone opheffen als er een nieuwe afstandsbediening met dezelfde drone wordt gekoppeld.
- Schakel bluetooth en wifi uit bij gebruik van de OcuSync 2.0-video-transmissieverbinding. Anders kunnen ze de videotransmissie beïnvloeden.



- Laad de afstandsbediening volledig op vóór elke vlucht. De afstandsbediening geeft een waarschuwing wanneer het batterijniveau laag is.
- Als de afstandsbediening is ingeschakeld en gedurende vijf minuten NIET wordt gebruikt, klinkt er een waarschuwing. Na zes minuten schakelt de drone automatisch uit. Beweeg de joysticks of druk op een willekeurige knop om de waarschuwing te annuleren.
- Pas de houder van het mobiele apparaat aan zodat het mobiele apparaat stevig vastzit.
- Laad de batterij ten minste éénmaal per drie maanden volledig op om ervoor te zorgen dat de batterij in goede staat blijft.

## Waarschuwingen voor de afstandsbediening

De accuniveau-LED's beginnen langzaam te knipperen nadat ze met de drone zijn losgekoppeld. De afstandsbediening geeft een pieptoon en schakelt automatisch uit na het loskoppelen van de drone of gedurende lange tijd zonder gebruik.

---



- Voorkom verstoring tussen de afstandsbediening en andere draadloze apparatuur. Zorg ervoor dat u wifi op uw mobiele apparaat uitschakelt. Zet de drone zo snel mogelijk aan de grond als er ernstige interferentie is.
  - Gebruik de drone NIET als de lichtomstandigheden te licht of te donker zijn wanneer u een mobiele telefoon gebruikt om de vlucht te controleren. De gebruiker is verantwoordelijk voor de juiste aanpassing van de helderheid van het beeldscherm en dat de piloot tijdens de vlucht rekening houdt met direct zonlicht op de monitor.
  - Laat de bedieningssticks los of druk op de vluchtpauzeknop als er een onverwachte operatie plaatsvindt.
-

# DJI Fly-app

---

Dit hoofdstuk introduceert de hoofdfuncties van de DJI Fly-app.



# DJI Fly-app

## Beginscherm

Start DJI Fly en ga naar het beginscherm.

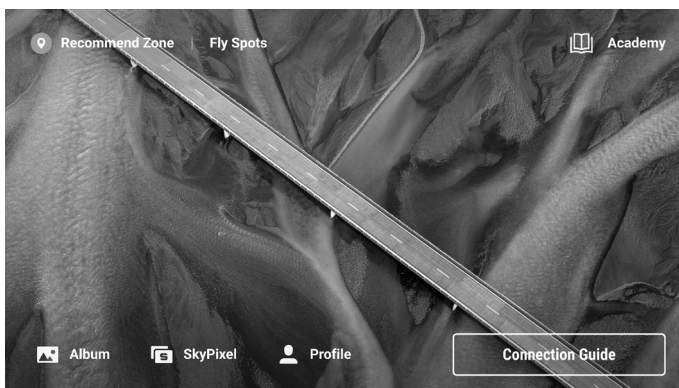

### Vliegplekken

Bekijk of deel nabijgelegen geschikte vlieg- en opnamelocaties, meer informatie over GEO-zones en luchtfoto's van verschillende locaties die door andere gebruikers zijn genomen.

### Academy

Tik op het pictogram in de rechterbovenhoek om naar Academy te gaan en producttutorials, vliegtips, vliegveiligheid en handleidingen te bekijken.

### Album

Bekijk foto's en video's van DJI Fly en uw mobiele apparaat. Selecteer de clip die u wilt downloaden. QuickShot video's kunnen worden gemaakt en na het downloaden naar het mobiele apparaat en het renderen worden bekeken. Create (creëren) bevat Templates (sjablonen) en Pro. Sjablonen bewerken automatisch geïmporteerde beelden. Met Pro kunt u de beelden handmatig bewerken.

### SkyPixel

Open SkyPixel om video's en foto's te bekijken die door gebruikers worden gedeeld.

### Kenmerken

Bekijk de accountinformatie, vluchtgegevens, DJI-forum, online winkel, Find My Drone-functie en andere instellingen.

## Cameraweergave

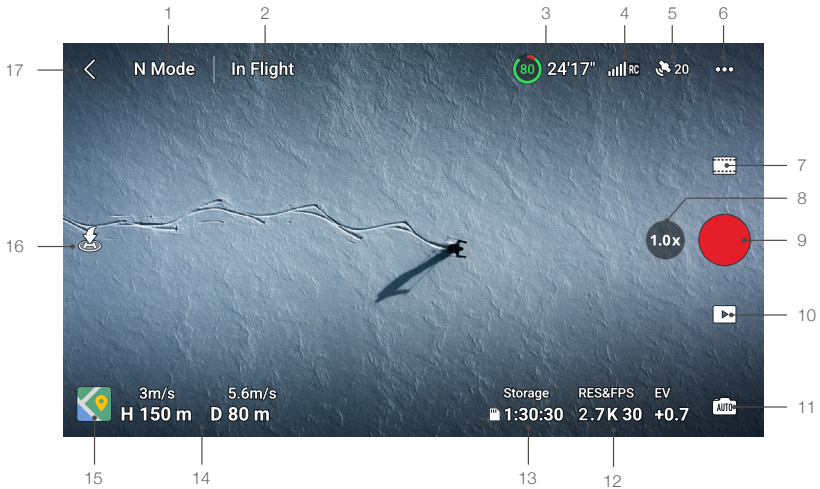

### 1. Vliegmodus

**N Mode:** geeft de huidige vliegmodus weer.

### 2. Systeemstatusbalk

**In Flight:** geeft de vliegstatus van de drone aan en toont diverse waarschuwingsberichten. Tik om meer informatie te bekijken wanneer er een waarschuwingsbericht verschijnt.

### 3. Accu-informatie

**(80) 24'26":** geeft het huidige batterijniveau en de resterende vliegtijd weer. Tik om meer informatie over de accu te bekijken.

### 4. Signaalsterkte video-downlink

**RC** : toont de signaalsterkte van de video-downlink tussen de drone en de afstandsbediening.

### 5. GPS-status

**20** : toont de huidige signaalsterkte van het GPS.

### 6. Systeeminstellingen

**•••** : tik hierop om informatie over veiligheid, bediening en transmissie te bekijken.

#### Veiligheid

**RTH:** tik om de hoogte van Return to Home (Terug naar thuisbasis) in te stellen en de thuisbasis bij te werken.

**Vliegbescherming:** tik om de maximale hoogte en de maximale afstand voor vluchten in te stellen.

**Sensoren:** tik om de kompas- en IMU-statussen te bekijken en begin indien noodzakelijk met kalibreren.

**GEO-zone ontgrendelen:** tik hierop om informatie over het ontgrendelen van GEO-zones weer te geven.

**Find My Drone:** gebruik de kaart bij het vinden van de locatie van de drone op de grond.

**Geavanceerde veiligheidsinstelling:** voeg de gedragsinstellingen voor de drone toe wanneer het signaal verloren gaat, noodstop voor de propeller en laadmodus.

Wanneer het signaal van de afstandsbediening wegvalt, kan het gedrag van de drone worden ingesteld op Terug naar thuisbasis, Dalen of Zweven.

'Emergency only' (Alleen noodgeval) geeft aan dat de motoren halverwege de vlucht alleen in een noodsituatie kunnen worden gestopt. Dit is bijvoorbeeld zo bij een botsing, een vastgelopen motor, als de drone in de lucht rolt of als de drone onbestuurbaar is en snel stijgt of daalt. 'Altijd' (Anytime) geeft aan dat de motoren op elk gewenst moment halverwege de vlucht kunnen worden gestopt zodra de gebruiker een combinatie-stickopdracht (CSC) uitvoert.

Wanneer er accessoires op de drone worden gemonteerd, wordt de laadmodus automatisch ingeschakeld zodra een laadvermogen wordt gedetecteerd. De vliegprestaties worden minder als er met een lading wordt gevlogen. Denk eraan dat het maximale bedieningsplafond 2000 m boven zeeniveau is en dat de maximale vliegsnelheid en het bereik beperkt zijn wanneer de laadmodus is ingeschakeld.



Als u de motoren tijdens het vliegen uitschakelt, zal de drone daardoor neerstorten.

### Besturing

Drone-instellingen: tik hierop om het meetsysteem in te stellen.

Gimbal-instellingen: tik hierop om de gimbalmodus in te stellen, gimbalrotatie naar boven toe te staan, de gimbal opnieuw te centreren en de gimbal te kalibreren. Geavanceerde gimbalinstellingen zijn onder andere snelheid en soepelheid voor pitch en yaw.

Instellingen van de afstandsbediening: tik hierop om de functie van de aanpasbare knop in te stellen, de afstandsbediening te kalibreren, de telefoon op te laten laden wanneer er een iOS-apparaat is aangesloten en tussen joystickmodi te wisselen. Zorg ervoor dat u de werking van een joystick-stand begrijpt voordat u de joystickmodus wijzigt.

Vlieg instructie voor beginners: bekijk de tutorial.

Verbinden met de drone: wanneer de drone geen verbinding met de afstandsbediening heeft, tikt u hierop om te beginnen met koppelen.

### Camera

Foto: tik om het fotoformaat in te stellen.

Algemene instellingen: tik hierop om histogram, waarschuwing voor overbelichting, rasterlijnen, witbalans, en automatisch synchroniseren van HD-foto's te bekijken en in te stellen.

Opslag: tik op om de capaciteit en het formaat van de microSD-kaart te controleren.

Cache-instellingen: stel in op cache bij het opnemen en de maximale videocachecapaciteit.

Reset camera-instellingen: tik om alle camera-instellingen terug te zetten naar de standaardinstelling.

### Transmissie

Instellingen voor frequentie en kanaalmodus.

Er kan een livestreamingplatform worden geselecteerd om de cameraweergave in realtime uit te zenden.

### Informatie

Bekijk apparaatgegevens, firmwaregegevens, app-versie, accuversie en meer.

## 7. Shooting Mode

 Foto: Single, AEB, en Timed Shot.

Video: videoresolutie kan worden ingesteld op 2,7K 24/25/30 fps en 1080p 24/25/30/48/50/60 fps.

Pano: Sphere, 180°, en groothoek. De drone maakt automatisch verschillende foto's volgens het geselecteerde type pano en genereert een panoramische foto in DJI Fly.

QuickShots: kies uit Dronie, Circle, Helix, Rocket en Boomerang.

## 8. Zoom

 : het pictogram toont de zoomfactor. Tik hierop om de zoomfactor aan te passen. Houd het pictogram ingedrukt om de zoombalk uit te vouwen en schuif op de balk om de zoomfactor aan te passen.

## 9. Sluiter-/opnameknop

 : tik hierop om een foto te maken of een video op te nemen of te stoppen.

## 10. Afspelen

 : tik hierop om de weergavepagina te openen om een voorbeeld te bekijken van foto's en video's zodra deze zijn gemaakt.

## 11. Cameramoduschakelaar

 : kies in fotostand tussen Auto en Manual. In de handmatige stand kunnen de sluitertijd en de ISO-waarde worden ingesteld. In de Auto-stand kunnen AE-vergrendeling en EV worden ingesteld.

## 12. Opname-instellingen

RES&FPS EV  
2,7K 30 +0,7 : geeft de huidige opnameparameters weer. Tik hierop om de parameterinstellingen te openen.

## 13. Informatie microSD-kaart

Opslag  
1:30:30 : toont het resterende aantal foto's of de video-opnametijd van de huidige microSD-kaart. Tik om de beschikbare capaciteit van de microSD-kaart te bekijken.

## 14. Vliegtelemetrie



**D 80 m, H 150 m, 5,6 m/s, 3 m/s:** toont de afstand tussen de drone en de thuisbasis, de hoogte vanaf de thuisbasis en de horizontale en verticale snelheid van de drone.

## 15. Kaart

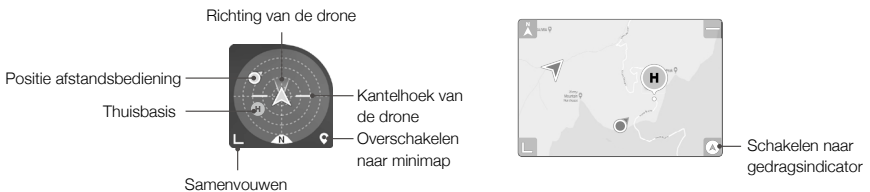
Geeft informatie weer zoals de oriëntatie- en kantelhoek van de drone, de positie van de afstandsbediening en de positie van de thuisbasis.



## 16. Automatisch opstijgen/landen/RTH

 /  : tik op het pictogram. Wanneer de melding verschijnt, houd dan de knop ingedrukt om automatisch opstijgen of landen te starten.

Tik op  om Smart RTH te starten en laat de drone naar de laatst geregistreerde thuisbasis terugkeren.

## 17. Terug

 : tik hierop om terug te keren naar het beginscherm.

Druk op het scherm totdat er een blauwe cirkel verschijnt. Sleep de cirkel omhoog of omlaag om de kanteling van de gimbal te bedienen.



- Zorg dat uw mobiele apparaat volledig is opgeladen voordat u DJI Fly start.
- Voor het gebruik van de DJI Fly-app zijn mobiele data vereist. Neem contact op met u provider van draadloos internet voor informatie over datakosten.
- Neem GEEN telefoongesprekken aan en gebruik geen sms'jes tijdens de vlucht als u een mobiele telefoon als display-apparaat gebruikt.
- Lees alle veiligheidstips, waarschuwingen en disclaimers aandachtig. Maak uzelf vertrouwd met de betreffende voorschriften in uw regio. Het is uw eigen verantwoordelijkheid dat u op de hoogte bent van alle relevante regelgevingen en voor het besturen van uw drone op een manier die daaraan voldoet.
  - a) Lees en begrijp de waarschuwingen voordat u de functies voor automatische opstijgen en landen gebruikt.
  - b) Lees en begrijp de waarschuwingen en disclaimer voordat u de hoogte boven de standaardlimiet instelt.
  - c) Lees en begrijp de waarschuwingen en disclaimer voordat u tussen vliegstanden schakelt.
  - d) Lees en begrijp de waarschuwingen en disclaimers in de buurt van of in een GEO-zone.
  - e) Lees en begrijp de waarschuwingen voordat u de Intelligent Flight Modes (intelligente vliegstanden) gebruikt.
- Laat uw drone onmiddellijk op een veilige locatie landen als daarvoor in de app een melding verschijnt.
- Bekijk vóór elke vlucht alle waarschuwingen in de checklist die in de app wordt weergegeven.
- Gebruik de tutorial in de app voor het oefenen van uw vliegvaardigheden als u de drone nog nooit hebt gebruikt of als u over onvoldoende ervaring beschikt om de drone met zekerheid te kunnen bedienen.
- Maak vóór elke vlucht verbinding met internet en sla de kaartgegevens op van het gebied waar u met de drone gaat vliegen.
- De app is bedoeld om u te ondersteunen bij de bediening. Gebruik uw gezonde verstand en vertrouw NIET op de app voor het bedienen van uw drone. Voor het gebruik van de app gelden de gebruiksvoorwaarden voor DJI Fly en het privacybeleid van DJI. Lees ze aandachtig door in de app.

# Vliegen

---

In dit hoofdstuk staan veilige vliegmethoden en vliegbeperkingen behandeld.

# Vliegen

Als de voorbereidingen voor de vlucht zijn voltooid, verdient het aanbeveling om de vluchtsimulator te gebruiken om uw vliegvaardigheden te verbeteren en in het veilig vliegen te oefenen. Zorg ervoor dat alle vluchten in een open gebied worden uitgevoerd. Houd u bij het vliegen strikt aan de lokale wet- en regelgeving. Zorg ervoor dat u voordat u gaat vliegen de Veiligheidsrichtlijnen leest om de veiligheidsvoorschriften te begrijpen.

## Vereisten ten aanzien van de vliegomgeving

1. Gebruik de drone NIET bij ongunstige weersomstandigheden, zoals regen, sneeuw, mist en bij windsnelheden van meer dan 10,7 m/s.
2. Gebruik de drone alleen in open gebieden. Hoge constructies en grote metalen constructies kunnen een nadelige invloed uitoefenen op de nauwkeurigheid van het kompas en GPS-systeem aan boord van de drone. Het wordt aanbevolen om de drone op minstens 5 m afstand van constructies te houden.
3. Vermijd obstakels, menigten, hoogspanningskabels, bomen en waterpartijen. Het wordt aanbevolen om de drone op minstens 3 m boven het water te houden.
4. Beperk interferentie zo veel mogelijk door gebieden met een hoog niveau van elektromagnetisme te vermijden, zoals locaties in de buurt van hoogspanningsleidingen, basisstations, elektriciteitscentrales en zendmasten.
5. De prestaties van de drone en de accu zijn afhankelijk van omgevingsfactoren, zoals luchtdichtheid en temperatuur. Het maximale serviceplafond boven zeeniveau van de drone is 4.000 m tijdens het vliegen met de Intelligent Flight Battery. Anders kunnen de prestaties van de batterij en de drone afnemen.
6. De drone kan in de poolgebieden geen GPS gebruiken. Gebruik voor het vliegen boven dergelijke locaties het neerwaartse zichtsysteem.
7. Laat de drone NIET opstijgen vanaf bewegende oppervlakken, zoals een bewegende boot of voertuig.
8. Gebruik de drone NIET in de buurt van ongevallen, branden, explosies, overstromingen, tsunamis, lawines, aardverschuivingen, aardbevingen, stof of zandstormen.
9. Gebruik de accu-oplaadhub bij een temperatuur van 5 tot 40° C.
10. Gebruik de drone, de accu, de afstandsbediening en de accu-oplaadhub in een droge omgeving.
11. Gebruik de accu-oplaadhub NIET onder extreme weersomstandigheden zoals sneeuw, regen, ijs, hagel of mist.
12. Gebruik de drone, de afstandsbediening, de accu-oplaadhub NIET in zoutnevel, vogelzwermen of tijdens onweer en zandstormen.

## Het vliegtuig op verantwoorde wijze besturen

Neem de volgende regels in acht om ernstig letsel en materiële schade te voorkomen:

1. Zorg ervoor dat u NIET onder invloed bent van anesthesie, alcohol, drugs, of lijdt aan duizeligheid, vermoeidheid, misselijkheid of andere aandoeningen, hetzij lichamelijk of geestelijk, die nadelige gevolgen kunnen hebben voor uw geschiktheid om de drone veilig te besturen.

2. Schakel, als de drone geland is, eerst de drone zelf uit en schakel vervolgens de afstandsbediening uit.
3. GEEN gevaarlijke ladingen, of ladingen die persoonlijk letsel of materiële schade kunnen veroorzaken, op of bij gebouwen, personen of dieren lanceren, afvuren, laten vallen of anderszins projecteren.
4. Gebruik GEEN drone die is neergestort of per ongeluk beschadigd, of die niet in goede staat verkeert.
5. Zorg ervoor dat u voldoende getraind bent en noodplannen hebt voor noodsituaties of voor wanneer zich ongevallen voordoen.
6. Zorg dat u over een vluchtplan beschikt en vlieg nooit roekeloos met de drone.
7. Respecteer de privacy van anderen wanneer u de camera gebruikt. Zorg ervoor dat u voldoet aan de plaatselijke privacywetgeving, voorschriften en morele normen.
8. Gebruik dit product NIET om andere redenen dan voor algemeen persoonlijk gebruik. Gebruik het NIET voor illegale of ongepaste doeleinden (zoals spionage, militaire operaties of ongeoorloofd onderzoek).
9. Gebruik dit product NIET om anderen te belasteren, te misbruiken, lastig te vallen, te belagen (stalken), te bedreigen of om op enigerlei andere wijze de rechten van anderen te schenden (zoals privacy- en uitgaaverechten).
10. Zich NIET op privé-eigendommen van anderen begeven.

## Vliegbeperingen en GEO-zones

### GEO (Geospatial Environment Online)-systeem

Het Geospatial Environment Online (GEO)-systeem van DJI is een wereldwijd informatiesysteem dat realtime informatie biedt over vluchtveiligheids- en beperkingsupdates en voorkomt dat UAV's in beperkte luchtruimen vliegen. Onder uitzonderlijke omstandigheden kunnen beperkte gebieden worden ontgrendeld om vluchten binnen te laten. Daarvoor moet de gebruiker een ontgrendelingsverzoek indienen op basis van het huidige beperkingsniveau in het beoogde vluchtgebied. Het GEO-systeem voldoet mogelijk niet volledig aan de lokale wet- en regelgeving. Gebruikers zijn verantwoordelijk voor hun eigen vliegveiligheid en moeten de lokale autoriteiten raadplegen over de relevante wettelijke en reglementaire vereisten voordat ze verzoeken om een vlucht in een beperkt gebied te ontgrendelen. Ga voor meer informatie over het GEO-systeem naar <http://www.dji.com/flysafe>.

### Vluchtlimieten

Exploitanten van onbemande luchtvaartuigen (UAV) moeten zich houden aan de voorschriften van zelfregulerende organisaties, zoals de Internationale Burgerluchtvaartorganisatie, de Federale Luchtvaartadministratie en lokale luchtvaartautoriteiten. Om veiligheidsredenen worden vluchten standaard beperkt, wat gebruikers helpt dit luchtvaartuig veilig en legaal te gebruiken. Gebruikers kunnen vluchtlimieten instellen voor hoogte en afstand.

Hoogtelimieten, afstandlimieten en GEO-zones functioneren gezamenlijk om de vliegveiligheid te waarborgen wanneer GPS beschikbaar is. Als GPS niet beschikbaar is, kan alleen de hoogte worden beperkt.



## Limieten voor vlieghoogte en afstand

De limieten voor vlieghoogte en afstand kunnen worden gewijzigd in DJI Fly. Op basis van deze instellingen zal de drone in een beperkte cilinder vliegen zoals hieronder afgebeeld:

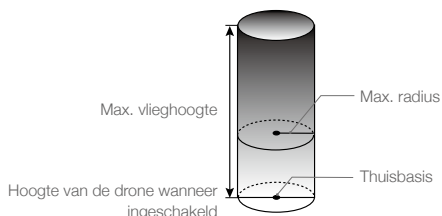

### Wanneer GPS beschikbaar is

	Vlieglimieten	DJI Fly-app	Statuslampje van de drone
Max. hoogte	De hoogte van de drone mag de gespecificeerde waarde niet overschrijden	Waarschuwing: hoogtelimiet bereikt	Knippert afwisselend groen en rood
Max. radius	De vliegafstand moet zich binnen de max. radius bevinden	Waarschuwing: afstandslimiet bereikt	

### Wanneer de GPS zwak is

	Vlieglimieten	DJI Fly-app	Statuslampjes van de drone
Max. hoogte	De hoogte is beperkt tot 5 m wanneer het GPS-signaal zwak is en het infrarooddetectiesysteem is ingeschakeld.	Waarschuwing: hoogtelimiet bereikt.	Knippert afwisselend rood en groen
	De hoogte is beperkt tot 30 m wanneer het GPS-signaal zwak is en het infrarooddetectiesysteem is uitgeschakeld.		
Max. radius	De beperkingen van de straal zijn uitgeschakeld en er kunnen in de app geen waarschuwingsberichten worden ontvangen.		



- Er is geen hoogtebeperking als het GPS-signaal tijdens de vlucht zwak wordt, zolang het GPS-signaal sterker was dan zwak (witte of gele signaalbalken) toen de drone werd aangezet.
- Als de drone zich in een GEO-zone bevindt en er een zwak of geen GPS-signaal is, zal het statuslampje van de drone elke twaalf seconden vijf seconden lang rood branden.
- Als de drone een limiet bereikt, kunt u de drone nog steeds besturen, maar kunt u de drone niet nog verder weg laten vliegen. Als de drone buiten de maximale actieradius vliegt, gaat hij automatisch terug tot binnen het bereik wanneer het GPS-signaal sterk is.
- Laat de drone om veiligheidsredenen niet dicht in de buurt van vliegvelden, snelwegen, treinstations, treinsporen, stadscentra of andere gevoelige gebieden vliegen. Laat de drone alleen binnen uw gezichtsveld vliegen.

## GEO-zones

Alle GEO-zones staan vermeld op de officiële DJI-website op <http://www.dji.com/flysafe>. GEO-zones zijn ingedeeld in verschillende categorieën en omvatten locaties zoals luchthavens, vliegvelden waar bemande drones op lage hoogte vliegen, grenzen tussen landen en gevoelige locaties zoals energiecentrales.

U krijgt een melding in DJI Fly als uw drone een GEO-zone nadert en de drone wordt beperkt in het gebied.

## Checklist ter voorbereiding van de vlucht

1. Zorg ervoor dat de gimbalbescherming is verwijderd.
2. Zorg dat de afstandsbediening, het mobiele apparaat en de Intelligent Flight Battery volledig zijn opgeladen.
3. Zorg dat de Intelligent Flight Battery en de propellers stevig zijn gemonteerd.
4. Zorg dat de armen van de drone zijn uitgeklaapt.
5. Controleer of de gimbal en de camera normaal functioneren.
6. Zorg dat niets de motoren blokkeert en dat de motoren normaal functioneren.
7. Zorg dat DJI Fly verbinding met de drone heeft.
8. Zorg dat de cameralens en de sensoren van de neerwaartse zichtsysteem schoon zijn.
9. Gebruik alleen originele DJI-onderdelen of onderdelen die door DJI zijn gecertificeerd. Niet-goedgekeurde onderdelen of onderdelen van niet door DJI gecertificeerde fabrikanten kunnen leiden tot storingen in het systeem en de veiligheid in gevaar brengen.
10. Zorg ervoor dat de maximale vlieghoogte correct is ingesteld volgens de lokale regelgeving.
11. Vlieg NIET over dichtbevolkte gebieden.
12. Zorg ervoor dat het vliegtuig en de afstandsbediening normaal werken.

## Automatisch opstijgen/landen

### Automatisch opstijgen

Gebruik automatisch opstijgen alleen als het statuslampje van de drone groen knippert.

1. Start DJI Fly en open de cameraweergave.
2. Voer alle stappen uit die op de checklist voor vluchtvoorbereiding staan.
3. Tik op . Als de omstandigheden veilig zijn om op te stijgen, houd u de knop ingedrukt om te bevestigen.
4. De drone stijgt op en blijft 1,2 m boven de grond zweven.



- De statusindicator van de drone knippert herhaaldelijk twee keer groen om aan te geven dat de drone afhankelijk is van het neerwaartse zichtsysteem om te vliegen en alleen stabiel kan vliegen op een hoogte van minder dan 30 meter. Het wordt aanbevolen om te wachten tot de statusindicator van de drone langzaam groen knippert alvorens de automatische start te gebruiken.
- Laat de drone NIET opstijgen vanaf een bewegend oppervlak, zoals een bewegende boot of voertuig.

## Automatisch landen

Gebruik automatisch landen alleen als het statuslampje van de drone groen knippert.

1. Tik op  Als de omstandigheden veilig zijn om te landen, houdt u de knop ingedrukt om te bevestigen.
2. Automatisch landen kan worden geannuleerd door op  te tikken.
3. Als het neerwaartse zichtsysteem normaal functioneert, wordt de landingsbeveiliging ingeschakeld.
4. De motoren stoppen na het landen.



- Kies de juiste locatie om te landen.

## De motoren starten/stoppen

### De motoren starten

Er wordt gebruikgemaakt van een gecombineerde joystickopdracht om de motoren te starten. Duw beide joysticks naar de onderste binnen- of buitenhoeken om de motoren te starten. Zodra beide motoren zijn gaan draaien, laat u beide joysticks tegelijk los.



### De motoren stoppen

U kunt de motoren op twee manieren stoppen.

Methode 1: duw na het landen van de drone de linker joystick omlaag en houd deze vast. De motoren zullen stoppen na drie seconden.

Methode 2: als de drone geland is, duwt u de gashendel naar beneden waarna u dezelfde CSC uitvoert die gedurende 2 seconden gebruikt werd om de motoren te starten. Laat beide joysticks los als de motoren eenmaal zijn gestopt.

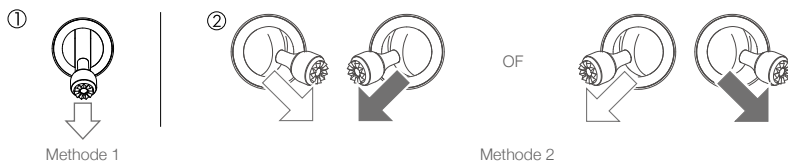

Als de motor onverwacht wordt gestart, voer dan dezelfde CSC uit om de motoren onmiddellijk te stoppen.

### De motoren stoppen tijdens het vliegen

De motoren mogen tijdens het vliegen alleen bij een noodsituatie worden gestopt. Dit is bijvoorbeeld zo wanneer er een botsing heeft plaatsgevonden of als de drone niet meer onder controle is en heel snel stijgt of daalt, in de lucht rondtolt of als er een motor is afgeslagen. Gebruik voor het stoppen van de motoren tijdens het vliegen dezelfde gecombineerde joystickopdracht (CSC) als de opdracht die gedurende 2 seconden gebruikt is voor het starten van de motoren. De standaardinstelling kan worden gewijzigd in DJI Fly.



- Wanneer u de motoren stopt tijdens het vliegen, zal de drone neerstorten.

## Vliegtest

### Procedures voor opstijgen/landen

1. Plaats de drone op een open, vlakke ondergrond met de statusindicator van de drone naar u toe gericht.
2. Schakel de afstandsbediening en de drone in.
3. Start DJI Fly, sluit het mobiele apparaat aan op de drone en voer het camerabeeld in.
4. Wacht totdat het statuslampje van de drone groen knippert. Dit geeft aan dat de thuisbasis is geregistreerd en het nu veilig is om te vliegen.
5. Duw zachtjes tegen de gashendel om de drone te laten opstijgen of gebruik automatisch opstijgen.
6. Trek aan de gashendel of gebruik automatisch landen om de drone te laten landen.
7. Duw na het landen de gashendel naar beneden houd deze vast. De motoren stoppen na drie seconden.
8. Schakel de drone en de afstandsbediening uit.

### Video met suggesties/tips

1. De checklist ter voorbereiding van de vlucht is opgesteld om u te helpen de drone veilig te laten vliegen en ervoor te zorgen dat u video-opnamen kunt maken tijdens de vlucht. Doorloop vóór elke vlucht de volledige checklist ter voorbereiding van de vlucht.
2. Selecteer in DJI Fly de gewenste besturingsmodus voor de gimbal.
3. Het wordt aanbevolen om foto's te maken of video's op te nemen wanneer u in de normale of in de Cine-modus vliegt.
4. Laat de drone NIET in slechte weersomstandigheden vliegen, zoals wanneer het regent of winderig is.
5. Kies camera-instellingen die zijn afgestemd op uw behoefte.
6. Voer vliegtests uit om vliegroutes vast te stellen en vooraf scènes te bekijken.
7. Druk zachtjes tegen de joysticks om de beweging van de drone soepel en stabiel te houden.



Het is belangrijk dat u de basisrichtlijnen voor het vliegen begrijpt, voor de veiligheid van uzelf en de mensen om u heen.

Vergeet NIET de disclaimer en veiligheidsrichtlijnen te lezen.

---

# Bijlage

---

# Bijlage

## Technische gegevens

Drone	
Maximale propellersnelheid	16928 tpm
Maximaal startgewicht	246 g (inclusief de Intelligent Flight Battery, propellers en een microSD-kaart)
Afmetingen	Ingeklapt: 138×81×58 mm Uitgeklapt: 159×203×56 mm Uitgeklapt (met propellers): 245×289×56 mm
Diagonale afstand	213 mm
Max. stijgsnelheid	5 m/s (Sportmodus) 3 m/s (Normale modus) 2 m/s (Cine-modus)
Max. daalsnelheid	3,5 m/s (Sportmodus) 3 m/s (Normale modus) 1,5 m/s (C-stand)
Max. snelheid (bijna zeeniveau, geen wind)	16 m/s (Sportmodus) 10 m/s (Normale modus) 6 m/s (Cine-modus)
Max. servicehoogte boven zeeniveau	Met Intelligent Flight Battery: 4.000 m
Max. vliegtijd	31 minuten (gemeten tijdens vliegen met 17 km/u in windstille omstandigheden)
Max. windsnelheidsweerstand	10,7 m/s (schaal 5)
Max. kantelhoek	40° (Sportmodus) 25° (Normale modus) 25° (Cine-modus)
Max. hoeksnelheid	250°/s (Sportmodus) 250°/s (Normale modus) 250°/s (Cine-modus)
Bedrijfstemperatuur	0 °C tot 40 °C
GNSS	GPS+GLONASS+Galileo
Bedieningsfrequentie	2,400 - 2,4835 GHz; 5,725 - 5,850 GHz
Transmissievermogen (EIRP)	2,4 GHz: <26 dBm (FCC), <20 dBm (CE/SRRC/MIC) 5,8 GHz: <26 dBm (FCC), <23 dBm (SRRC), <14 dBm (CE)
Nauwkeurigheidsbereik tijdens zeeven	Verticaal: ± 0,1 m (met zichtpositionering); ± 0,5 m (met GPS-positionering) Horizontaal: ± 0,3 m (met zichtpositionering); ± 1,5 m (met GPS-positionering)
Gimbal	
Mechanisch bereik	Kantelen: -110° tot +35° Rollen: -35 °C tot +35 °C Pannen: -20° tot +20°
Bestuurbaar bereik	Kantelen: -90° tot 0° (standaard); -90° tot +20° (uitgebreid)

Stabilisatie	3-assig (kantelen, rollen, pannen)
Max. besturingssnelheid (kantelen)	100°/s
Bereik hoektrilling	± 0,01°
<b>Detectiesysteem</b>	
Neerwaarts	Bereik tijdens stilhangen: 0,5 - 10 m
Gebruiksomgeving	Niet-reflecterende, waarneembare oppervlakken met diffuse reflectie van >20%; Voldoende verlichting van lux >15
<b>Camera</b>	
Sensor	1/2,3-inch CMOS, effectieve pixels: 12 M
Lens	Detectiegebied: 83° 35 mm formaat equivalent: 24 mm Diafragma: f/2.8 Focusbereik: 1 m tot ∞
ISO-bereik	Video 100-3200 Foto 100-3200
Elektronische sluitertijd	4-1/8000 s
Maximale beeldgrootte	4000x3000
Fotografeerstanden	Enkelvoudige opname Interval: 2/3/5/7/10/15/20/30/60 sec. (JPEG) 5/7/10/15/20/30/60 sec. (JPEG+RAW) Automatische belichtingsondersteuning (AEB): 3 frames bij 2/3 EV-stap
Videoresolutie	2,7 K: 2720×1530 24/25/30 p FHD: 1920×1080 24/25/30/48/50/60 p
Max. videobitsnelheid	100 Mbps
Ondersteunde bestandsindelingen	FAT32 (<32 GB) exFA (> 32 GB)
Bestandsindeling foto	JPEG/DNG (RAW)
Bestandsindeling video	MP4 (H.264/MPEG-4 AVC)
<b>Afstandsbediening (model: RC231)</b>	
Bedieningsfrequentie	2,400 - 2,4835 GHz; 5,725 - 5,850 GHz
Max. zendbereik (vrij van obstakels en interferentie)	10 km (FCC); 6 km (CE/SRRC/MIC)
Transmissieafstand (in gangbare scenario's)	Sterke interferentie (bijv. stadscentrum): ca. 1.5 - 3 km Gematigde interferentie (bijv. buitenwijken, kleine steden): ca. 6 km Geen interferentie (bijv. in landelijke gebieden, stranden): ca. 10 km
Bedrijfstemperatuur	-10 tot 40 °C
Zendervermogen (EIRP)	2,4 GHz: <26 dBm (FCC), <20 dBm (CE/SRRC/MIC) 5,8 GHz: <26 dBm (FCC), <23 dBm (SRRC), <14 dBm (CE)
Accu capaciteit	5200 mAh
Bedrijfsstroom-/spanning	1200 mA bij 3,6 V (met Android-apparaat) 700 mA bij 3,6 V (met iOS-apparaat)
Afmeting ondersteund mobiel apparaat	180 × 86 × 10 mm (hoogte × breedte × dikte)
Typen ondersteunde USB-poorten	Lightning, micro-USB (type-B), USB-C

Videotransmissiesysteem	OcuSync 2.0
-------------------------	-------------

Kwaliteit rechtstreekse weergave	720p/30fps
----------------------------------	------------

Max. bitrate	8 Mbps
--------------	--------

Latentie (afhankelijk van omgevingsomstandigheden en mobiel apparaat)	200 ms
---	--------

### Lader

Ingangsvermogen	100-240 V, 50/60 Hz, 0,5 A
-----------------	----------------------------

Uitgangsvermogen	12 V 1,5 A/9 V 2 A/5 V 3 A
------------------	----------------------------

Nominaal vermogen	18 W
-------------------	------

### Intelligent Flight Battery

Accucapaciteit	2250 mAh
----------------	----------

Spanning	7,7 V
----------	-------

Laadspanningslimiet	8,8 V
---------------------	-------

Type accu	Li-ionen
-----------	----------

Vermogen	17,32 Wh
----------	----------

Gewicht	82,5 g
---------	--------

Omgevingstemperatuur bij het opladen	5° tot 40 °C
--------------------------------------	--------------

Max. laadvermogen	29 W
-------------------	------

### App

App	DJI Fly
-----	---------

Vereist besturingssysteem	iOS v11.0 of later; Android v7.0 of later
---------------------------	---

### SD-kaarten

Ondersteunde SD-kaarten	MicroSD-kaart met UHS-I Speed Grade 3-classificatie
-------------------------	---

16 GB: SanDisk Extreme

32 GB: Samsung Pro Endurance, Samsung Evo Plus, SanDisk Industrial, SanDisk Extreme V30 A2, SanDisk Extreme Pro V30 A1, SanDisk Extreme Pro V30 A2, Lexar 633x, Lexar 667x

64 GB: Samsung Pro Endurance, Samsung Evo Plus, SanDisk Extreme V30 A1, SanDisk Extreme V30 A2, Lexar 633x, Lexar 667x, Lexar 1000x, Lexar High Endurance, Toshiba EXCERIA M303 V30 A1, Netac Pro V30 A1 128 GB: Samsung Pro Plus, Samsung Evo Plus, SanDisk Extreme V30 A2, SanDisk Extreme Plus V30 A1, SanDisk Extreme Plus V30 A2, Lexar 633x, Lexar 667x, Lexar 1000x, Lexar High Endurance, Toshiba EXCERIA M303 V30 A1, Netac Pro V30 A1

256 GB: SanDisk Extreme V30 A2

Aanbevolen microSD-kaarten



- Het startgewicht van de drone is inclusief batterij, propellers en een microSD-kaart.
- Registratie van de drone is in sommige landen en regio's verplicht. Controleer vóór gebruik de lokale wet- en regelgeving.
- De transmissieafstand in de hierboven genoemde gangbare scenario's zijn de typische waarden die worden getest in een FCC-gebied zonder obstructie.
- Deze specificaties zijn bepaald op basis van testen met de nieuwste firmware. Firmware-updates kunnen de prestaties verbeteren. Het wordt ten zeerste aanbevolen om de firmware altijd actueel te houden.



## Het kompas kalibreren

Het wordt aanbevolen het kompas te kalibreren als een van de volgende situaties zich tijdens het buiten vliegen voordoet:

1. Vliegen op een locatie meer dan 50 km verwijderd van de laatste vlieglocatie van de drone.
2. Er is meer dan 30 dagen niet meer gevlogen met de drone.
3. Een waarschuwing over een storing in het kompas verschijnt in DJI Fly en/of het statuslampje van de drone knippert snel afwisselend rood en geel.



- Kalibreer het kompas NIET op locaties waar magnetische interferentie kan optreden, bijvoorbeeld op locaties dicht in de buurt van magnetietdepots of grote metalen constructies, zoals parkeergarages, met staal versterigde kelders, bruggen, auto's of steigers.
- Houd tijdens het kalibreren GEEN objecten in de buurt van de drone die ferromagnetische materialen bevatten, zoals mobiele telefoons.
- Het is niet nodig het kompas te kalibreren wanneer de drone binnenshuis vliegt.

### Kalibratieprocedure

Kies een open gebied om de volgende procedure uit te voeren.

1. Tik op systeeminstellingen in DJI Fly, selecteer 'Control' (Bedienen), vervolgens 'Calibrate' (Kalibreren) en volg de instructies op het scherm. Het statuslampje van de drone knippert continu geel om aan te geven dat de kalibratie is gestart.
2. Houd de drone horizontaal en draai het 360°. Het statuslampje van de drone brandt constant groen.
3. Houd de drone verticaal en draai het 360° rond een verticale as.
4. Als het statuslampje van de drone rood knippert, is de kalibratie mislukt. Wijzig uw locatie en probeer de kalibratieprocedure opnieuw.

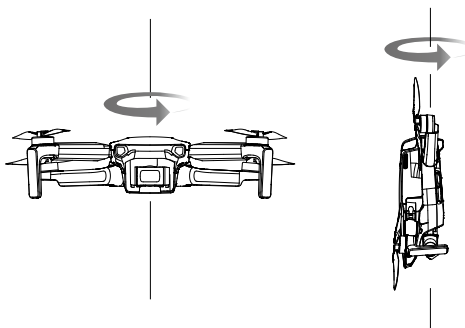

- Als het statuslampje van de drone afwisselend rood en geel knippert nadat de kalibratie is voltooid, geeft dit aan dat de huidige locatie vanwege het niveau van magnetische interferentie niet geschikt is om de drone te besturen. Kies een nieuwe locatie.



- Er verschijnt een melding in DJI Fly als het kompas vóór het opstijgen gekalibreerd moet worden.
- Zodra de kalibratie is voltooid, kan de drone onmiddellijk opstijgen. Als u na het kalibreren meer dan drie minuten wacht om op te stijgen, moet u mogelijk opnieuw kalibreren.

## Firmware updaten

Wanneer u de drone of afstandsbediening met DJI Fly verbindt, krijgt u een melding als er nieuwe firmware beschikbaar is. Start de update door het mobiele apparaat te verbinden met internet en de instructies op het scherm te volgen. U kunt de firmware niet updaten als de afstandsbediening geen verbinding met de drone heeft.



- Zorg dat u alle stappen doorloopt om de firmware te updaten. Anders kan de update mislukken. De drone wordt automatisch uitgeschakeld nadat de firmware-update is voltooid.
- De firmware-update duurt ongeveer 10 minuten. Het is normaal dat de gimbal verstoord raakt, het statuslampje van de drone knippert en de drone opnieuw wordt gestart. Wacht rustig af totdat de update is voltooid.
- Zorg dat de Intelligent Flight Battery voor minstens 15% is opgeladen en de afstandsbediening minstens 20% is opgeladen voordat u de update start.
- De afstandsbediening wordt mogelijk na het updaten van de drone losgekoppeld. Koppel de drone en de afstandsbediening opnieuw. Houd er rekening mee dat de firmware-update verschillende hoofdinstellingen van de afstandsbediening in de fabrieksinstellingen kan hebben teruggezet, zoals de RTH-hoogte en de maximale vliegafstand. Noteer vóór de update wat de voorkeursinstellingen voor DJI Fly zijn en stel ze na de update opnieuw in.

## Informatie klantenservice

Ga naar <https://www.dji.com/support> voor meer informatie over de klantenservice na aankoop, reparaties en ondersteuning.

## Instructies voor onderhoud

Leef de volgende regel na om ernstig letsel aan kinderen en dieren te voorkomen:

1. Kleine onderdelen, zoals kabels en riemen, zijn gevaarlijk als ze worden ingeslikt. Houd alle onderdelen buiten het bereik van kinderen en dieren.
2. Bewaar de Intelligent Flight-accu en afstandsbediening op een koele, droge plaats uit de buurt van direct zonlicht om ervoor te zorgen dat de ingebouwde LiPo-batterij NIET oververhit raakt. Aanbevolen opslagtemperatuur: tussen 22 °C en 28 °C voor opslagperioden van meer dan drie maanden. Nooit bewaren in omgevingen buiten het temperatuurbereik van -10 °C tot 45 °C.
3. Laat de camera NIET in contact komen met, of worden ondergedompeld in, water of andere vloeistoffen. Als de camera nat wordt, veeg deze dan met een droge zachte, absorberende doek af. Het inschakelen van een drone die in het water is gevallen, kan permanente schade aan componenten van de drone toebrengen. Gebruik GEEN stoffen die alcohol, benzeen, verdunningsmiddelen of andere ontvlambare stoffen bevatten om de camera schoon te maken of te onderhouden. Bewaar de camera NIET in een vochtige of stoffige omgeving.
4. Sluit dit product NIET aan op een USB-interface die ouder is dan versie 3.0. Sluit dit product NIET aan op een 'power USB' of een vergelijkbaar apparaat.
5. Controleer elk onderdeel van de drone na een crash of harde botsing. Als u problemen of vragen hebt, neem dan contact op met een door DJI erkende dealer.

- Controleer regelmatig de indicatoren voor het accuniveau om het huidige accuniveau en de algemene levensduur van de accu te bekijken. De accu is geclassificeerd voor 200 cycli. Het strekt niet tot aanbeveling om de accu na 200 cycli te blijven gebruiken.
- Checklist na de vlucht
  - Zorg dat de Intelligent Flight Battery en de propellers in goede staat zijn.
  - Zorg dat de cameralens en de sensoren van de zichtsysteem schoon zijn.
  - Zorg ervoor dat u de cardanische bescherming bevestigt voordat u de drone opbergt of vervoert.
- Zorg ervoor dat u de drone vervoert met de armen ingeklapt wanneer deze is uitgeschakeld.
- De accu gaat na langdurige opslag naar de slaapmodus. Laad de accu op om de slaapmodus te verlaten.
- Bewaar de drone, afstandsbediening, accu-oplaadhub in droge omgevingen.
- Verwijder de accu voordat u onderhoud verricht aan de drone, bijv. het reinigen of bevestigen/loskoppelen van de propellers. Zorg ervoor dat de drone en de propellers schoon zijn. Als er vuil of stof aanwezig is, reinig het dan met een zachte doek. Gebruik geen alcoholhoudende reinigingsmiddelen. Maak de drone niet nat schoon. Vloeistoffen die de behuizing van de drone binnendringen kunnen kortsluiting in de elektronica veroorzaken. Vloeistof kan de elektronica van de drone vernietigen.

### Lijst met artikelen, inclusief gekwalificeerde accessoires

Items	Gewicht	Afmetingen
DJI Mini 2 Propellers	1,9 g (elk paar)	119,38×66,04 mm (diameter×pitch)
DJI Mini 2 Intelligent Flight Battery	82,5 gram	75×38,7×19,6 mm
Mavic mini doe-het-zelf creatieve set	Circa 2 gram	14,6×8,3×0,3 mm
microSD-kaart	Circa 0,3 g (niet meer dan 1 g)	15×11×1,0 mm

### Lijst met reserve- en vervangingsonderdelen

- DJI Mini 2 Propellers
- DJI Mini 2 Intelligent Flight Battery

### Lijst met waarborgen

- Hieronder vindt u de lijst met mechanische beveiligingen en bedieningsbeveiligingen voor de DJI Mini 2 SE.
- De Combination Stick Command (CSC) kan worden uitgevoerd om de propellers te stoppen in geval van nood. Raadpleeg het gedeelte Motoren starten/stoppen voor meer informatie.
  - De functie Terug naar thuisbasis (RTH). Raadpleeg het gedeelte Terug naar thuisbasis voor meer informatie.
  - De zichtsysteem en infrarooddetectiesystemen. Raadpleeg het gedeelte Zichtsysteem en infrarooddetectiesystemen voor meer informatie.

4. Het GEO-systeem van DJI is een informatiesysteem dat realtime informatie biedt over vluchtveiligheids- en beperkingsupdates en voorkomt dat UAV's in beperkte luchtruimen vliegen. Raadpleeg het gedeelte Vlieglimieten voor meer informatie.

## Risico en waarschuwingen

Wanneer de drone risico detecteert na het inschakelen, verschijnt een waarschuwing op DJI Fly. Let op de hieronder vermelde situaties.

1. Als de locatie niet geschikt is voor het opstijgen, zal DJI Fly u hierom vragen.
2. Als de locatie niet geschikt is om te landen, zal DJI Fly u hierom vragen.
3. Als het kompas en de IMU interferentie ondervinden en gekalibreerd moeten worden, zal DJI Fly u hierom vragen.
4. Volg de instructies op het scherm wanneer daarom wordt gevraagd.

## Verwijdering

Neem de lokale voorschriften met betrekking tot elektronische apparaten in acht bij het afvoeren van het vliegtuig en de afstandsbediening.



DJI Support  
<http://www.dji.com/support>

De inhoud van dit document kan gewijzigd worden.

**Download de nieuwste versie vanaf**  
**<http://www.dji.com/mini-2-se>**

Verstuur voor eventuele vragen over dit document een e-mail naar  
**[DocSupport@dji.com](mailto:DocSupport@dji.com)**.

***dji*** is een handelsmerk van DJI.

Copyright © 2023 DJI. Alle rechten voorbehouden.