

dji MINI 2 SE

Manual de utilizare v1.0 2023.03

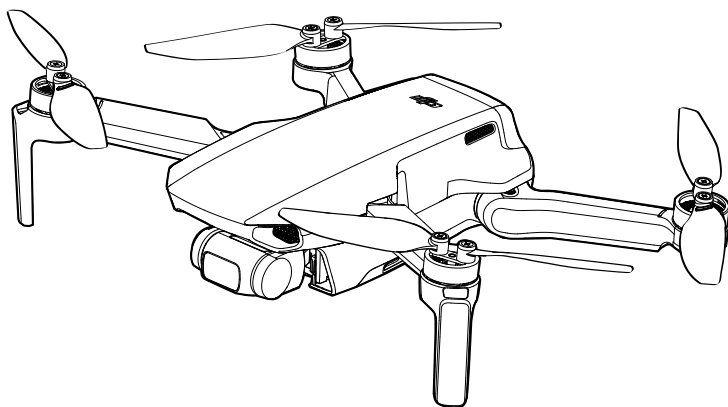

Căutarea cuvintelor cheie

Căutați cuvinte cheie precum „battery” (baterie) și „install” (instalare) pentru a găsi un subiect. Dacă utilizați Adobe Acrobat Reader pentru a citi acest document, apăsați Ctrl+F pe Windows sau Command+F pe Mac pentru a începe o căutare.

Navigarea la un subiect

Vizualizați o listă completă de subiecte în cuprins. Faceți clic pe un subiect pentru a naviga la secțiunea respectivă.

Imprimarea acestui document

Acest document acceptă imprimarea de înaltă rezoluție.

Utilizarea manualului

Legendă

 Avertisment

 Important

 Sugestii și recomandări

 Referințe

Citiți înainte de primul zbor

Citiți următoarele documente înainte de a utiliza DJI™ Mini 2 SE:

1. Manual de utilizare
2. Ghid de inițiere rapidă
3. Mențiuni legale și norme privind siguranța

Vă recomandăm să vizionați toate tutorialele video de pe site-ul web oficial DJI și să citiți mențiunile legale și normele privind siguranța înainte de prima utilizare. Pregătiți-vă pentru primul zbor examinând ghidul de inițiere rapidă și consultați acest manual de utilizare pentru mai multe informații.

Tutoriale video

Accesați adresa de mai jos sau scanați codul QR pentru a viziona tutorialele video cu instrucțiuni pentru DJI Mini 2 SE, care prezintă modul de utilizare în siguranță a DJI Mini 2 SE:

<http://www.dji.com/mini-2-se/downloads>



Descărcarea aplicației DJI Fly

Asigurați-vă că utilizați aplicația DJI Fly în timpul zborului. Scanați codul QR de mai sus pentru a descărca cea mai recentă versiune.

Versiunea Android a DJI Fly este compatibilă cu Android v7.0 și versiunile ulterioare. Versiunea iOS a DJI Fly este compatibilă cu iOS v11.0 și versiunile ulterioare.

* Pentru o siguranță mărită, zborul este limitat la o înălțime de 30 m (98,4 ft) și pe o rază de 50 m (164 ft) când nu sunteți conectat(ă) la aplicație în timpul zborului. Această regulă se aplică pentru DJI Fly și toate aplicațiile compatibile cu drona DJI.

 Temperatura de funcționare a produsului este cuprinsă între 0 °C și 40 °C. Nu atinge temperatura de funcționare standard pentru dispozitivele militare (între -55 °C și 125 °C), care este necesară pentru a rezista la schimbări climatice mai severe. Utilizați produsul în mod corespunzător și numai pentru aplicații pentru care respectă cerințele privind intervalul temperaturii de funcționare a categoriei respective.

Cuprins

Utilizarea manualului	2
Legendă	2
Citiți înainte de primul zbor	2
Tutoriale video	2
Descărcarea aplicației DJI Fly	2
Prezentarea produsului	6
Introducere	6
Declarație MTOM	6
Pregătirea dronei	7
Pregătirea telecomenzii	8
Diagrama dronei	9
Diagrama telecomenzii	9
Activarea DJI Mini 2 SE	10
Drona	12
Modurile de zbor	12
Indicatorul de stare al dronei	13
Revenire la punctul de plecare	14
Sistem vizual și sistem de detecție infraroșu	16
Modul inteligent de zbor	18
Înregistratorul de zbor	20
Elicele	20
Bateria inteligentă de zbor	21
Gimbalul și camera	25
Telecomanda	29
Profil	29
Utilizarea telecomenzii	29
Zona optimă de transmisie	33
Conectarea telecomenzii	33
Avertizări telecomandă	34
Aplicația DJI Fly	36
Acasă	36
Ecranul de vizualizare al camerei	37

Zborul	42
Cerințele privind mediul de zbor	42
Operarea responsabilă a dronei	42
Limitele de zbor și zonele GEO	43
Lista de verificare înainte de zbor	45
Decolarea / aterizarea automată	45
Pornirea / oprirea motoarelor	46
Test de zbor	47
Anexă	49
Specificații	49
Calibrarea busolei	52
Actualizarea Firmware	53
Informații post-vânzare	53
Instrucțiuni de întreținere	53
Lista componentelor, inclusiv a accesoriilor autorizate	54
Lista pieselor de rezervă și de schimb	54
Lista elementelor de protecție	54
Riscuri și avertismente	55
Eliminare	55

Prezentarea produsului

Această secțiune prezintă DJI Mini 2 SE și enumeră componentele dronei și ale telecomenzii.

Prezentarea produsului

Introducere

Drona DJI Mini 2 SE are un design pliabil și este foarte ușoară, de 246 g. Fiind prevăzută cu un sistem vizual pentru pante descendente și un sistem de detecție infraroșu, drona DJI Mini 2 SE poate plana și zbura atât în interior, cât și în exterior și poate iniția automat revenirea la poziția de plecare (RTH). Cu un gimbal complet stabilizat cu trei axe și o cameră cu senzor 1/2.3", DJI Mini 2 SE înregistrează imagini video la 2.7K și realizează fotografiile de 12 MP. Modulurile inteligente de zbor QuickShots oferă cinci moduri secundare.

DJI Mini 2 SE are o telecomandă DJI RC-N1, care îmbunătățește tehnologia OCUSYNC™ 2.0 de transmisie pe scară extinsă a DJI, oferind un interval maxim de transmisie de 10 km (6 mi) și o rezoluție a videoclipurilor filmate de dronă în aplicația DJI Fly pe un dispozitiv mobil de până la 720p. Telecomanda funcționează atât la 2,4 GHz, cât și la 5,8 GHz, și poate selecta automat canalul cu cea mai bună latență. Drona și camera pot fi controlate cu ușurință utilizând butoanele de la bord.

DJI Mini 2 SE are o viteză maximă de zbor de 36 mph (57,6 kph) și o durată maximă de zbor de 31 de minute, iar durata maximă de funcționare a telecomenzii este de șase ore.



- Durata maximă de zbor a fost testată într-un mediu fără vânt, la o viteză de zbor constantă de 10,5 mph (17 kph), iar viteza maximă de zbor a fost testată la altitudinea nivelului mării, fără vânt. Aceste valori au numai rol de referință.
- Telecomanda atinge distanța maximă de transmisie (FCC) într-o zonă larg deschisă, fără interferențe electromagnetice, la o altitudine de aproximativ 120 m (400 ft). Distanța maximă de transmisie se referă la distanța maximă pe care drona poate să trimită și să primească transmisii. Nu se referă la distanța maximă pe care drona poate să zboare într-un singur zbor. Durata maximă de funcționare a fost testată într-un laborator și fără încărcarea dispozitivului mobil. Această valoare are numai rol de referință.
- Frecvența de 5,8 GHz nu este acceptată în anumite regiuni. Această bandă de frecvențe va fi dezactivată automat în regiunile respective. Respectați legislația și reglementările locale.

Declarație MTOM

DJI Mini 2 SE (Modelul MT2SD) este o dronă de tip quarotor. Masa maximă de decolare (MTOM) este de 246 g, inclusiv cartela microSD. Vă rugăm să urmați instrucțiunile de mai jos pentru a asigura siguranța zborului.

1. NU adăugați nicio sarcină utilă la dronă care nu este inclusă în ambalajul original sau care nu este calificată pentru utilizarea cu drona.
2. NU utilizați piese de schimb neautorizate, cum ar fi elice, baterii de zbor inteligente etc.
3. NU încercați să modificați drona.

Pregătirea dronei

Toate brațele dronei sunt pliate înainte de împachetarea acesteia. Pentru a desface drona, urmați pașii de mai jos.

1. Îndepărtați suportul pentru elice.
2. Îndepărtați protecția gimbalului din cameră.
3. Depliați, în această ordine, brațele din față, brațele din spate și toate elicele.

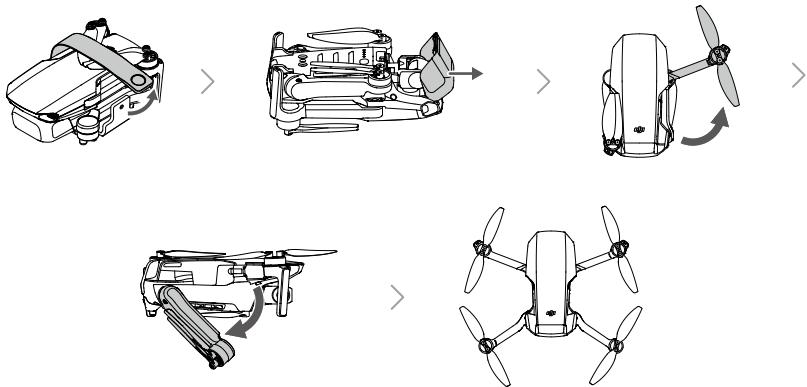

4. Toate bateriile inteligente de zbor sunt în modul de repaus înainte de livrare, pentru a menține siguranța. Utilizați încărcătorul USB pentru a încărca și activa pentru prima dată bateriile inteligente de zbor.

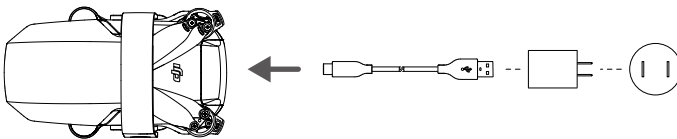

- Vă recomandăm să montați o protecție pentru gimbal pentru a proteja gimbalul și să folosiți un suport pentru elice pentru a securiza elicele când drona nu este folosită.



- Suportul pentru elice și încărcătorul USB sunt incluse doar în pachetul combo.
- Desfaceți brațele din față înainte de a le desface pe cele din spate.
- Asigurați-vă că protecția gimbalului este îndepărtată și că toate brațele sunt desfăcute înainte de a porni drona. În caz contrar, autodiagnosticarea dronei poate fi afectată.

Pregătirea telecomenzii

1. Îndepărtați manetele de comandă din fantele de stocare de pe telecomandă și fixați-le în poziție.
2. Scoateți suportul pentru dispozitivul mobil. Alegeți un cablu potrivit pentru telecomandă, în funcție de tipul dispozitivului mobil. Pachetul include un cablu electric, un cablu micro USB și un cablu USB-C. Conectați capătul cablului fără sigla telecomenzii la dispozitivul mobil. Asigurați-vă că dispozitivul mobil este fixat.

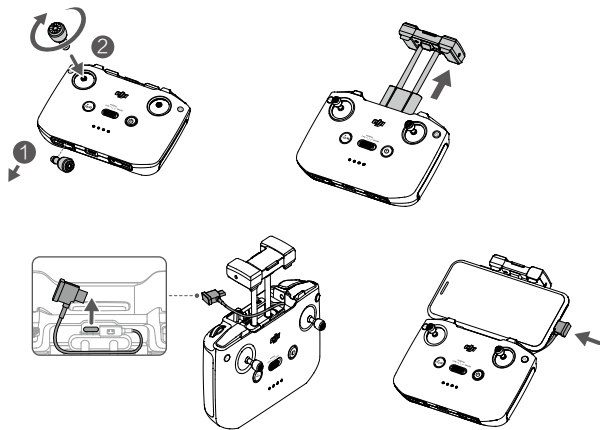

- Dacă apare o solicitare privind conexiunea USB când utilizați dispozitivul mobil Android, selectați opțiunea numai pentru încărcare. În caz contrar, poate apărea o eroare de conexiune.

Diagrama dronei

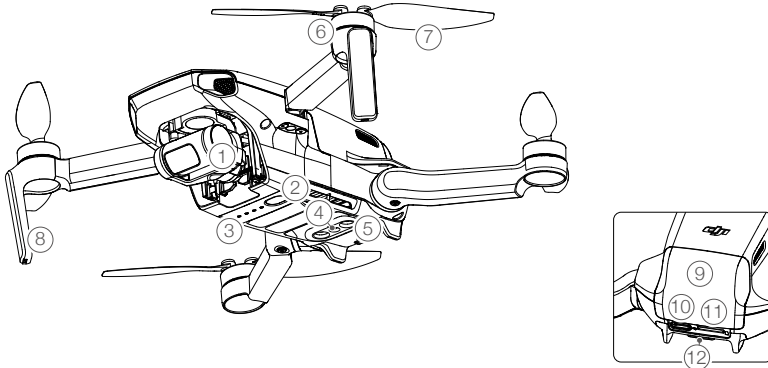

1. Gimbalul și camera
2. Butonul de pornire / oprire
3. LED-urile pentru indicarea nivelului bateriei
4. Sistemul vizual pentru pante descendente
5. Sistemul de detecție infraroșu
6. Motoarele
7. Elicele
8. Antenele
9. Capacul compartimentului bateriei
10. Portul USB-C
11. Fanta cardului microSD
12. Indicatorul de stare al dronei

Diagrama telecomenzii

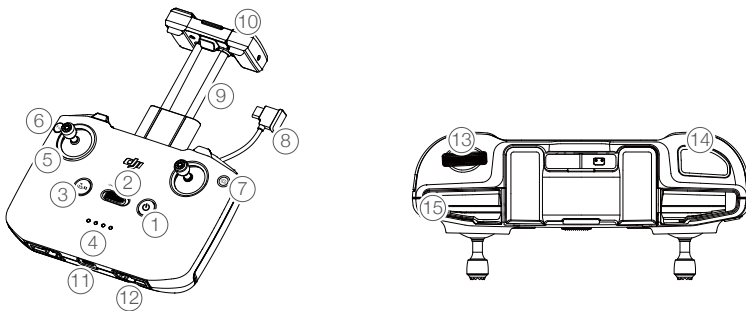

1. Butonul de pornire / oprire
Apăsați o dată pentru a verifica nivelul actual al bateriei. Apăsați o dată, apoi apăsați lung pentru a porni sau opri telecomanda.
2. Comutatorul pentru modul de zbor
Comutați între modurile Sport, Normal și Cine.
3. Butonul Flight Pause / Return to Home (RTH) (Înterupere zbor / Revenire la punctul de plecare (RTH))
Apăsați o dată pentru ca drona să frâneze și să planeze (numai când sistemul GPS sau sistemul vizual pentru pante descendente este disponibil). Apăsați lung butonul pentru a iniția revenirea (RTH). Drona revine la ultimul punct de plecare înregistrat. Apăsați din nou pentru a anula revenirea (RTH).

4. Indicatori nivel baterie

Afișează nivelul actual al bateriei telecomenzii.

5. Manetă de comandă

Utilizați manetele de comandă pentru a controla mișcările dronei. Setează modul manetei de comandă în aplicația DJI Fly. Manetele de comandă sunt detașabile și se depozitează cu ușurință.

6. Butonul care poate fi personalizat

Apăsați o dată pentru a recentra gimbalul sau pentru a înclina gimbalul în jos (setările implicite). Butonul poate fi setat în aplicația DJI Fly.

7. Comutarea între modurile Photo / Video

Apăsați o dată pentru a comuta între modul photo și video.

8. Cablul telecomenzii

Conectați-vă la un dispozitiv mobil pentru stabilirea legăturii la videoclip prin intermediul cablului telecomenzii. Selectați cablul în funcție de dispozitivul mobil.

9. Suportul dispozitivului mobil

Este utilizat pentru a monta dispozitivul mobil pe telecomandă.

10. Antenele

Transmit comenzile dronei și semnalele video fără fir.

11. Portul USB-C

Pentru încărcarea și conectarea telecomenzii la computer.

12. Fanta de stocare a manetelor de comandă

Pentru stocarea manetelor de comandă.

13. Rotița gimbalului

controlează înclinația camerei. Apăsați lung butonul care poate fi personalizat pentru a utiliza rotița gimbalului ca să ajustați focalizarea în modul video.

14. Obturator / Buton de înregistrare

Apăsați o dată pentru a face fotografii sau pentru a porni sau opri înregistrarea.

15. Fanta dispozitivului mobil

Utilizată pentru a fixa dispozitivul mobil.

Activarea DJI Mini 2 SE

Drona DJI Mini 2 SE trebuie activată înainte de a fi utilizată pentru prima dată. După ce porniți drona și telecomanda, urmați instrucțiunile de pe ecran pentru a activa DJI Mini 2 SE utilizând aplicația DJI Fly. Este necesară o conexiune la internet pentru activare.

Drona

DJI Mini 2 SE conține un controler de zbor, un sistem de transmisie video prin legătură descendentă, un sistem de vizualizare, un sistem de propulsie și o baterie inteligentă de zbor.

Drona

DJI Mini 2 SE conține un controler de zbor, un sistem de transmisie video prin legătură descendentă, un sistem de vizualizare, un sistem de propulsie și o baterie inteligentă de zbor.

Modurile de zbor

DJI Mini 2 SE are trei moduri de zbor, plus un al patrulea mod de zbor, pe care drona îl utilizează în anumite condiții. Modurile de zbor vor fi schimbate prin comutatorul pentru modurile de zbor de pe telecomandă.

Modul Normal: Drona utilizează GPS și sistemul vizual pentru pante descendente pentru a se localiza și stabili. Modul inteligent de zbor este activat în acest mod. Când semnalul GPS este puternic, drona utilizează sistemul GPS pentru a-și depista locația și a se stabili. Când semnalul GPS este slab și condițiile de iluminare sunt rezonabile, drona utilizează sistemul vizual pentru pante descendente pentru a-și depista locația și a se stabili. Când este activat sistemul vizual pentru pante descendente și condițiile de iluminare sunt rezonabile, unghiul pentru altitudinea maximă de zbor este de 25°, iar viteza maximă de zbor este de 10 m/s.

Modul Sport: În modul Sport, drona utilizează GPS și sistemul vizual pentru pante descendente pentru poziționare. Reacțiile dronei sunt optimizate pentru agilitate și viteză, ceea ce o face mult mai receptivă la mișcările manetelor de comandă. Viteza maximă de zbor este 16 m/s, viteza maximă de urcare este 5 m/s și viteza maximă de coborâre este 3,5 m/s.

Modul Cine: Modul Cine se bazează pe modul Normal, iar viteza de zbor este limitată, ceea ce face ca drona să fie mult mai stabilă în timpul capturării imaginilor. Viteza maximă de zbor este 6 m/s, viteza maximă de urcare este 2 m/s și viteza maximă de coborâre este 1,5 m/s.

Drona comută automat în modul Attitude (ATTI) când sistemul vizual pentru pante descendente este indisponibil sau dezactivat și când semnalul GPS este slab sau busola prezintă interferențe. În modul ATTI, drona poate fi afectată mai ușor de împrejurimile sale. Factorii de mediu, cum ar fi vântul, pot duce la deplasarea pe orizontală, ceea ce poate prezenta pericole, în special în cazul zborurilor în spații închise. Drona nu se poate poziționa sau frâna automat în acest mod; prin urmare, pilotul ar trebui să aterizeze drona cât mai curând posibil, pentru a evita accidentele.



- Drona nu poate detecta automat obstacolele de pe traseu. Pilotul trebuie să fie atent cu privire la mediul înconjurător și să controleze drona astfel încât să evite obstacolele.
 - Viteza maximă și distanța de frânare se măresc semnificativ în modul Sport. În condiții meteo fără vânt, este necesară o distanță minimă de frânare de 30 m.
 - Viteza de coborâre se mărește semnificativ în modul Sport. În condiții meteo fără vânt, este necesară o distanță minimă de frânare de 10 m.
 - Capacitatea de reacție a dronei crește semnificativ în modul Sport, ceea ce înseamnă că o mișcare mică a manetei de comandă de pe telecomandă va duce la parcurgerea unei distanțe mari de către dronă. Asigurați-vă că mențineți un spațiu corespunzător pentru manevre în timpul zborului.
 - În timpul modului Video din modul Normal sau Cine, viteza de zbor este limitată când înclinarea gimbalului este de aproape -90° sau 0°, pentru a asigura că înregistrarea este stabilă. În cazul în care există vânt puternic, restricția va fi dezactivată pentru a îmbunătăți rezistența dronei la vânt. În consecință, gimbalul poate vibra în timpul înregistrării.
-

Indicatorul de stare al dronei

Drona DJI Mini 2 SE are un indicator de stare care afișează starea sistemului de control al zborului. Consultați tabelul de mai jos pentru mai multe informații despre indicatorul de stare al dronei.

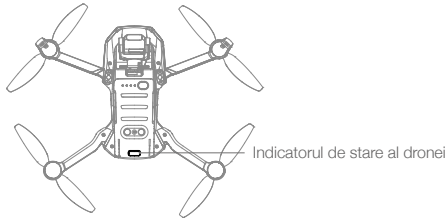



Modurile indicatorului de stare al dronei



Moduri normale		
⦿ R ⦿ Y ⦿ G ⦿ B ⦿ P ⦿	Clipește alternativ roșu, galben, verde, albastru și violet	Pornește și efectuează teste de autodiagnosticare
⦿ P ⦿	Clipește încet violet	Se încălzește
⦿ G ⦿	Clipește încet verde	GPS activat
⦿ G x2 ⦿	Clipește de două ori verde în mod repetat	Sistemul de vizualizare pentru pante descendente activat
⦿ Y ⦿	Clipește încet galben	GPS și sistemul vizual pentru pante descendente dezactivate (modul ATTI activat)
⦿ G ⦿	Clipește rapid verde	Frânare
Moduri de avertizare		
⦿ Y ⦿	Clipește rapid galben	Semnalul telecomenzii s-a pierdut
⦿ R ⦿	Clipește roșu încet	Nivel scăzut al bateriei
⦿ R ⦿	Clipește rapid roșu	Nivel extrem de scăzut al bateriei
⦿ R ⦿	Clipește roșu	Eroare IMU
⦿ R — ⦿	Roșu continuu	Eroare gravă
⦿ R ⦿ Y ⦿	Clipește alternativ roșu și galben	Este necesară calibrarea busolei

Revenire la punctul de plecare

Funcția de revenire la punctul de plecare (RTH) aduce drona la ultimul punct de plecare înregistrat și aterizează când semnalul GPS este puternic. Există trei tipuri de revenire (RTH): Revenirea inteligentă (Smart RTH), revenirea cu nivel redus al bateriei (Low Battery RTH) și revenirea cu mecanism de siguranță (Failsafe RTH). În cazul în care drona a înregistrat cu succes punctul de plecare și semnalul GPS este puternic, funcția de revenire (RTH) va fi declanșată când utilizatorul inițiază revenirea inteligentă, când nivelul bateriei dronei este scăzut sau când semnalul dintre telecomandă și dronă s-a pierdut. Funcția de revenire (RTH) va fi declanșată și în alte situații neobișnuite, cum ar fi dacă există o pierdere a semnalului de transmisie video.

 GPS	Descriere
Punctul de plecare 	Punctul de plecare implicit este prima locație în care drona a primit un semnal GPS puternic sau moderat (când pictograma este albă). Înainte de a zbura, vă recomandăm să așteptați până când punctul de plecare implicit este înregistrat. După înregistrarea punctului de plecare, indicatorul de stare al dronei va clipi verde și va apărea un mesaj în DJI Fly. Dacă este necesară actualizarea punctului de plecare în timpul zborului (cum ar fi dacă utilizatorul își schimbă poziția), punctul de plecare poate fi actualizat manual în secțiunea Safety (Siguranță) din System Settings (Setări sistem) din DJI Fly.

Revenire inteligentă

Dacă semnalul GPS este rezonabil, revenirea inteligentă poate fi utilizată pentru a aduce drona înapoi la punctul de plecare. Revenirea inteligentă se inițiază prin apăsarea  în DJI Fly sau prin apăsarea lungă a butonului RTH de pe telecomandă. Dezactivați modul de revenire inteligentă prin apăsarea  în DJI Fly sau prin apăsarea butonului RTH de pe telecomandă.

Revenire cu nivel redus al bateriei

Pentru a evita apariția unor pericole inutile din cauza energiei insuficiente, DJI Mini 2 SE va stabili în mod inteligent dacă nivelul actual al bateriei este suficient pentru a reveni la punctul de plecare pe baza locației actuale. Modul de revenire cu nivel redus al bateriei este activat când bateria inteligentă de zbor este consumată atât de mult încât revenirea în siguranță a dronei ar putea fi afectată.

Utilizatorul poate anula revenirea apăsând butonul RTH de pe telecomandă. Dacă revenirea este anulată, iar apoi apare un avertisment privind nivelul redus al bateriei, bateria inteligentă de zbor poate să nu aibă suficientă putere pentru ca drona să aterizeze în siguranță, ceea ce ar putea duce la prăbușirea sau pierderea dronei.

Drona va ateriza automat dacă nivelul bateriei este extrem de redus. Aterizarea automată nu poate fi anulată, dar telecomanda poate fi utilizată pentru a modifica mișcarea orizontală și viteza de coborâre a dronei în timpul aterizării (viteza de coborâre nu poate fi reglată atunci când nivelul bateriei poate dura doar suficient de mult pentru a coborî de la altitudinea actuală).

 Când nivelul bateriei inteligente este prea scăzut și nu există suficientă energie pentru a reveni la punctul de plecare, aterizați drona cât mai repede. În caz contrar, drona va cădea când va rămâne fără baterie, ceea ce va duce la deteriorarea acesteia sau la alte pericole potențiale.

Revenire cu mecanism de siguranță

În aplicația DJI Fly, utilizatorii pot seta acțiunea dronei ca Revenire la punctul de plecare, Aterizare sau Planare când se pierde semnalul telecomenzii. Dacă acțiunea a fost setată ca Revenire la punctul de plecare și unde a fost înregistrat punctul de plecare, semnalul GPS este bun și busola funcționează normal, revenirea cu mecanism de siguranță va fi activată după ce semnalul telecomenzii se pierde pentru mai mult de 11 secunde.

Drona va zbura înapoi pe o distanță de 50 m pe traseul său inițial de zbor și va urca la altitudinea RTH prezentă pentru a intra în modul de revenire în linie dreaptă. Când drona zboară înapoi pe traseul de zbor inițial și distanța de la punctul de plecare este mai mică decât 20 m, drona se va opri din zborul în sens invers pe traseul de zbor inițial și va intra în modul de revenire în linie dreaptă la altitudinea actuală.

Drona va intra sau va rămâne în modul de revenire în linie dreaptă chiar dacă semnalul telecomenzii este restabilit în timpul revenirii.

Alte scenarii de Revenire (RTH)

Va apărea o solicitare să inițiați revenirea (RTH) dacă semnalul video este pierdut în timpul zborului, când telecomanda încă poate să controleze mișcările dronei. Revenirea (RTH) poate fi anulată.

Procedura revenirii (în linie dreaptă)

1. Punctul de plecare este înregistrat.
2. Revenirea inteligentă este declanșată.
3. a. Dacă drona se află la mai puțin de 20 m de punctul de plecare când începe revenirea (RTH), aceasta va plana pe loc și nu va reveni la punctul de plecare.
 - b. Dacă drona se află la o distanță mai mare de 20 m de punctul de plecare când începe revenirea (RTH), aceasta va urca la altitudinea prezentă de revenire și va reveni la punctul de plecare la o viteză orizontală de 10,5 m/s. Dacă altitudinea actuală este mai mare decât altitudinea de revenire, drona va zbura către punctul de plecare la altitudinea actuală.
4. După ce a ajuns la punctul de plecare, drona aterizează și motoarele se opresc.



- Drona nu poate reveni la punctul de plecare dacă semnalul GPS este slab sau indisponibil. Dacă semnalul GPS devine slab sau indisponibil după ce revenirea este activată, drona va plana pentru o perioadă înainte de a ateriza.
- Este important să setați o altitudine corespunzătoare pentru revenire înainte de fiecare zbor. Deschideți DJI Fly și setați altitudinea de revenire. La revenirile inteligente și revenirile cu un nivel redus al bateriei, în cazul în care altitudinea din acel moment a dronei este mai mică decât altitudinea de revenire, drona va urca mai întâi automat la altitudinea de revenire. Dacă altitudinea dronei atinge sau este mai mare decât altitudinea de revenire, aceasta va zbura către punctul de plecare la altitudinea din acel moment.
- În timpul revenirii, viteza, altitudinea și orientarea dronei pot fi controlate utilizând telecomanda, dacă semnalul telecomenzii este corespunzător. Totuși, telecomanda nu poate fi utilizată pentru a realiza mișcări de răsucire spre stânga sau dreapta. Când drona urcă sau zboară pe direcția înainte, utilizatorul poate apăsa complet maneta de comandă în direcția opusă, astfel încât drona să dezactiveze revenirea și să planeze.
- Zonele GEO vor afecta revenirea. Drona va plana pe loc dacă zboară într-o zonă GEO în timpul revenirii.
- Este posibil ca drona să nu poată reveni la punctul de plecare când viteza vântului este prea mare. Zburați cu atenție.

Protecția la aterizare

Protecția la aterizare se va activa în timpul revenirii inteligente.

1. În timpul protecției la aterizare, drona va detecta automat și va ateriza cu atenție pe un teren adecvat.
2. Dacă solul se dovedește a fi neadecvat pentru aterizare, DJI Mini 2 SE va plana și va aștepta confirmarea pilotului.
3. Dacă protecția la aterizare nu funcționează, DJI Fly va afișa o solicitare de aterizare când drona coboară sub 0,5 m. Atingeți Confirm (Confirmare) sau trageți în jos maneta de accelerație pentru a ateriza.

Sistem vizual și sistem de detecție infraroșu

DJI Mini 2 SE include un sistem vizual pentru pante descendente și un sistem de detecție infraroșu. Sistemul vizual pentru pante descendente cuprinde o cameră, iar sistemul de detecție infraroșu este format din module 3D cu infraroșu. Sistemele vizuale pentru direcția înainte, înapoi și pante descendente ajută drona să-și mențină poziția actuală, să planeze cu o precizie mai mare și să zboare în interior sau în alte medii unde semnalul GPS nu este disponibil.

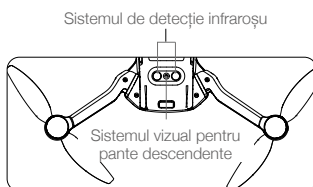

Intervale de detecție

Sistemul vizual pentru pante descendente funcționează cel mai bine când drona se află la o altitudine cuprinsă între 0,5 și 10 m, iar raza sa de acțiune este cuprinsă între 0,5 și 30 m.

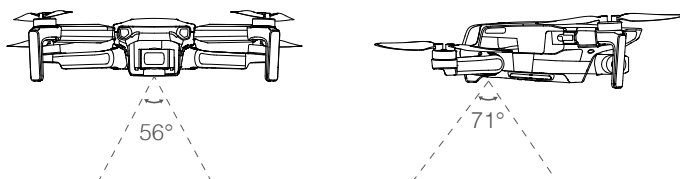

Utilizarea sistemelor vizuale

Când semnalul GPS nu este disponibil, sistemul vizual pentru pante descendente este activat dacă suprafața are o structură clară și este iluminată suficient. Sistemul vizual pentru pante descendente funcționează cel mai bine când drona se află la o altitudine cuprinsă între 0,5 și 10 m. Dacă altitudinea dronei este mai mare de 10 m, sistemul vizual poate fi afectat. Este necesară o atenție deosebită.

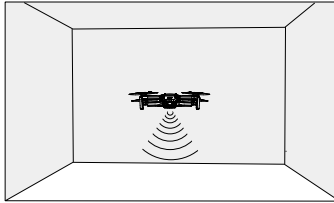

Urmații pași de mai jos pentru a utiliza sistemul vizual pentru pante descendente.

1. Asigurați-vă că drona este în modul Normal sau Cine. Porniți drona.
2. Drona planează după decolare. Indicatorul de stare al dronei clipește verde de două ori, indicând că sistemul vizual pentru pante descendente funcționează.



- Observați cu atenție mediul de zbor. Sistemul vizual pentru pante descendente și sistemul de detecție infraroșu funcționează în condiții limitate și nu pot înlocui comenzile și discernământul uman. În timpul zborului, observați cu atenție mediul înconjurător și avertismentelor din aplicația DJI Fly. Aveți grijă și mențineți controlul dronei.
- Altitudinea maximă de planare a dronei este de 5 m dacă nu există semnal GPS.
- Este posibil ca sistemul vizual pentru pante descendente să nu funcționeze corespunzător când drona zboară deasupra unei zone cu apă. Prin urmare, este posibil ca drona să nu poată evita apa aflată sub aceasta la aterizare. Vă recomandăm să păstrați în permanență controlul asupra zborului, să luați hotărâri raționale în funcție de mediul înconjurător și să evitați să vă bazați pe sistemul vizual pentru pante descendente.
- Rețineți că este posibil ca sistemul vizual pentru pante descendente să nu funcționeze corect când drona zboară prea repede. Sistemul de detecție infraroșu se activează doar când viteza de zbor depășește 12 m/s.
- Sistemul vizual pentru pante descendente nu poate funcționa corespunzător deasupra suprafețelor care nu au variații clare ale modelului sau deasupra suprafețelor care nu sunt iluminate corespunzător. Sistemul vizual pentru pante descendente nu poate funcționa corespunzător în niciuna dintre situațiile de mai jos. Utilizați drona cu atenție.
 - a) Zborul deasupra suprafețelor monocrome (de ex., negru, alb, verde).
 - b) Zborul deasupra suprafețelor foarte reflectorizante.
 - c) Zborul deasupra apei sau suprafețelor transparente.
 - d) Zborul deasupra suprafețelor sau obiectelor aflate în mișcare.
 - e) Zborul într-o zonă în care lumina se modifică frecvent sau drastic.
 - f) Zborul deasupra suprafețelor extrem de întunecate (< 10 lux) sau extrem de strălucitoare (> 40.000 lux).
 - g) Zborul deasupra suprafețelor care reflectă sau absorb unde infraroșii (de ex., oglinzile).
 - h) Zborul deasupra suprafețelor fără modele sau structură clară (de ex., stâlpi de linie electrică).
 - i) Zborul deasupra suprafețelor cu modele sau structuri identice și care se repetă (de ex., plăci cu același design).
 - j) Zborul deasupra obstacolelor cu suprafețe mici (de ex., ramuri de copaci).

- ⚠ • Mențineți în permanență senzorii curați. NU interveniți asupra senzorilor. NU utilizați drona în medii cu praf sau umede. NU obstrucționați sistemul de detecție infraroșu.
- NU zburăți când este ploios, încețoșat sau când vizibilitatea este sub 100 de m.
- Înainte de fiecare decolare, verificați următoarele:
 - a) Asigurați-vă că nu există etichete sau orice alte obstrucții deasupra sistemului de detecție infraroșu sau a sistemului vizual pentru pante descendente.
 - b) Dacă există murdărie, praf sau apă în sistemul de detecție infraroșu sau în sistemul vizual pentru pante descendente, curățați cu o cârpă moale. NU utilizați soluții de curățat care conțin alcool.
 - c) Contactați serviciul de asistență DJI dacă există vreo deteriorare a geamului sistemului de detecție infraroșu sau a sistemului vizual pentru pante descendente.

Modul inteligent de zbor

QuickShots

Modurile de capturare a imaginii QuickShots includ Dronie, Rocket, Circle, Helix și Boomerang. DJI Mini 2 SE înregistrează în conformitate cu modul selectat de înregistrare și generează automat un videoclip scurt. Videoclipul poate fi vizionat, editat sau distribuit pe rețelele de socializare din modul redare.

- ↖ Dronie: Drona zboară înapoi și urcă, având camera fixată pe subiect.
- ↑ Rocket: Drona urcă, având camera îndreptată în jos.
- ⦿ Circle: Drona înconjoară subiectul.
- 🌀 Helix: Drona urcă în spirală în jurul subiectului.
- 🌀 Boomerang: Drona zboară în jurul subiectului pe un traseu oval, urcând pe măsură ce se îndepărtează de punctul său de plecare și coborând pe măsură ce se întoarce. Punctul de plecare al dronei reprezintă un capăt al axei ovale și lungi, iar celălalt capăt al axei se află în partea opusă a subiectului față de punctul de plecare. Asigurați-vă că există suficient spațiu când utilizați modul Boomerang. Asigurați o rază de cel puțin 30 m (99 ft) în jurul dronei și cel puțin 10 m (33 ft) deasupra acesteia.

Utilizarea QuickShots

1. Asigurați-vă că bateria inteligentă de zbor este încărcată suficient. Decolați și planați aparatul la cel puțin 2 m (6,6 ft) deasupra solului.

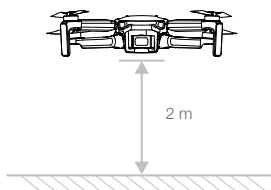

2. În DJI Fly, atingeți pictograma pentru modul de capturare a imaginilor pentru a selecta QuickShots și urmați instrucțiunile. Asigurați-vă că înțelegeți cum să utilizați modul de capturare a imaginilor și că nu există obstacole în împrejurimi.

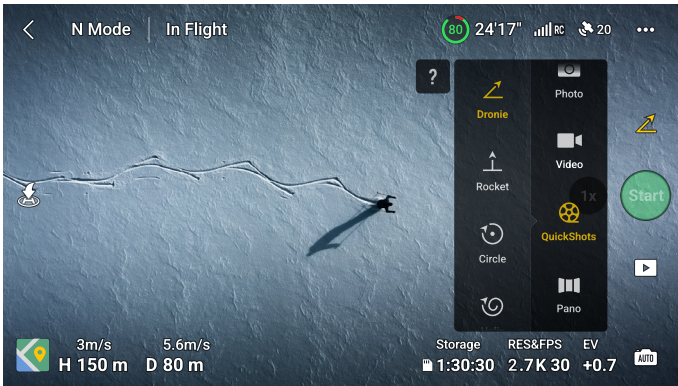

3. Selectați un mod de fotografiere, selectați subiectul vizat în ecranul de vizualizare al camerei atingând cercul pe subiect sau trăgând un chenar în jurul acestuia și apoi atingeți Start (Pornire) pentru a începe înregistrarea. Drona zboară înapoi către punctul inițial după finalizarea procesului de capturare a imaginilor.
4. Atingeți  pentru a acces videoclipul scurt sau videoclipul original. Puteți edita sau distribui videoclipul pe rețelele de socializate după descărcare.

Leșirea din modul QuickShots

Apăsați o dată butonul Flight Pause / RTH (Întrerupere zbor / RTH) sau atingeți  în DJI Fly pentru a ieși din modul QuickShots. Drona va plana.





- Utilizați QuickShots în locuri unde nu există clădiri și alte obstacole. Asigurați-vă că pe traseul de zbor nu se află persoane, animale sau ale obstacole.
- Aveți grijă la obiectele din jurul dronei și utilizați telecomanda pentru a evita coliziuni cu drona.
- NU utilizați QuickShots în niciuna dintre situațiile de mai jos:
 - a) Când subiectul este blocat pentru o perioadă lungă sau se află în afara câmpului vizual.
 - b) Când subiectul se află la o distanță mai mare de 50 m față de dronă.
 - c) Când subiectul are o culoare sau un model asemănător cu împrejurimile.
 - d) Când subiectul se află în aer.
 - e) Când subiectul se mișcă rapid.
 - f) Când nivelul de lumină este extrem de scăzut (<300 lux) sau extrem de ridicat (>10.000 lux).
- NU utilizați QuickShots în zone aflate în apropierea clădirilor sau în zone unde semnalul GPS este slab. În caz contrar, traseul de zbor va fi instabil.
- Asigurați-vă că respectați legile și reglementările locale privind confidențialitatea când utilizați QuickShots.

Înregistratorul de zbor

Datele de zbor, inclusiv telemetria zborului, informațiile despre starea dronei și alți parametri, sunt salvate automat pe înregistratorul intern de date al dronei. Datele pot fi accesate folosind DJI Assistant 2 (seria de drone care pot fi achiziționate de clienți).

Elicele

Există două tipuri de elice DJI Mini 2 SE, care sunt proiectate pentru a se învârti în diferite direcții. Marcatorii sunt utilizați pentru a indica ce elice trebuie atașată la fiecare motor. Cele două palete atașate la un motor sunt aceleași.

Elicele	Cu marcate	Fără marcate
Ilustrație		
Poziția de montare	Atașați la motoarele brațului cu marcate	Atașați la motoarele brațului fără marcate

Atașarea elicelor

Atașați elicele cu marcate la motoarele brațului marcat, iar elicele nemarcate la motoarele brațului fără marcate. Utilizați șurubelnița pentru montarea elicelor. Asigurați-vă că elicele sunt sigure.

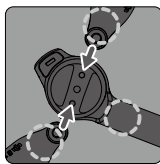
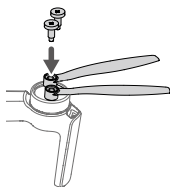

Nemarcant

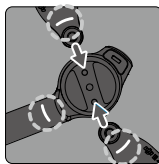

Marcant

Detășarea elicelor

Folosiți șurubelnița pentru a detașa elicele de motoare.



- Lamelele elicei sunt ascuțite. Procedați cu grijă.
- Șurubelnița se folosește numai pentru montarea elicelor. NU utilizați șurubelnița pentru demontarea dronei.
- Dacă o elice se defectează, scoateți cele două elice și șuruburile de pe motorul corespunzător și aruncați-le. Utilizați două elice din același pachet. NU le amestecați cu elice din alte pachete.
- Utilizați numai elicele DJI oficiale. NU amestecați tipurile de elice.
- Achiziționați elicele separat dacă este cazul.
- Asigurați-vă că elicele sunt montate în siguranță înainte de fiecare zbor. Verificați dacă șuruburile de la elice sunt strânse la fiecare 30 de ore de zbor (aproximativ 60 de zboruri).



- Asigurați-vă că toate elicele sunt în stare bună înainte de fiecare zbor. NU utilizați nicio elice învechită, ciobită sau defectă.
- Mențineți distanța față de elicele rotative și motoare, pentru a evita accidente.
- Așezați drona corect când o depozitați. Vă recomandăm să utilizați un suport pentru elice pentru a fixa elicele. NU strângeți sau îndoiți elicele când sunt transportate sau depozitate.
- Asigurați-vă că motoarele sunt montate în siguranță și se rotește fără probleme. Aterizați imediat drona dacă un motor este blocat și nu se poate roti liber.
- NU încercați să modificați structura motoarelor.
- NU atingeți sau permiteți ca mâinile sau corpul să intre în contact cu motoarele după zbor, întrucât acestea pot fi fierbinți.
- NU blocați orificiile de ventilație ale motoarelor sau componentele dronei.
- Asigurați-vă că, la pornire, controlerul de viteză electronic (ESC) emite un sunet normal.

Bateria inteligentă de zbor

Bateria inteligentă de zbor DJI Mini 2 SE este o baterie de 7,7 V, 2250 mAh cu funcție inteligentă de încărcare și descărcare.

Funcțiile bateriei

1. Încărcare echilibrată: în timpul încărcării, tensiunile elementelor bateriei sunt echilibrate în mod automat.
2. Funcție de descărcare automată: pentru a evita umflarea, bateria se descarcă automat la un procent de 96% din nivelul bateriei când este inactivă timp de o zi și se descarcă automat la un procent de 72% din nivelul bateriei când este inactivă timp de nouă zile. Este normal să simțiți o căldură moderată emisă de la baterie în timpul procesului de descărcare.
3. Protecția la supraîncărcare: bateria oprește automat încărcarea după ce este încărcată complet.
4. Detectarea temperaturii: Pentru a preveni deteriorarea, bateria se încarcă numai când temperatura este cuprinsă între 5 °C și 40 °C (41 °F și 104 °F). Încărcarea se oprește automat dacă temperatura bateriei depășește 50 °C (122 °F) în timpul procesului de încărcare.
5. Protecție la supracurent: bateria oprește încărcarea dacă se detectează un surplus de curent.
6. Protecție la supradescărcare: descărcarea se oprește automat pentru a preveni o descărcare în exces când bateria nu este folosită pentru zbor. Protecția împotriva supra-descărcării nu este activată când bateria este folosită pentru zbor.
7. Protecție la scurtcircuit: sursa de alimentare este oprită automat dacă este detectat un scurtcircuit.
8. Protecție împotriva deteriorării elementelor bateriei: DJI Fly afișează un avertisment când este detectat un element deteriorat al bateriei.
9. Modul de repaus: dacă tensiunea elementelor bateriei este mai mică de 3,0 V sau nivelul bateriei este mai mic de 10%, bateria intră în modul de repaus pentru a preveni supradescărcarea. Încărcați bateria pentru a ieși din modul de repaus.
10. Comunicarea: informații despre tensiunea, capacitatea și curentul bateriei sunt transmise către dronă.



- Consultați mențiunile legale și orientările privind siguranța DJI Mini 2 SE și etichetele de pe baterie înainte de utilizare. Utilizatorii își asumă responsabilitatea deplină pentru toate utilizările și operațiunile.

Utilizarea bateriei

Verificarea nivelului bateriei

Apăsăți o dată butonul de alimentare pentru a verifica nivelul bateriei.

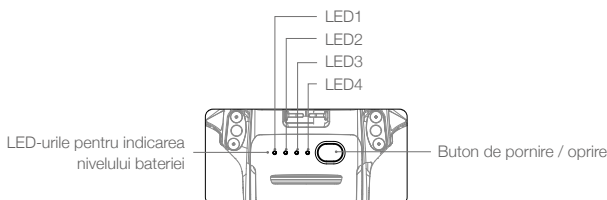

E Indicatorii pentru nivelul bateriei afișează nivelul de energie al bateriei de zbor în timpul încărcării și descărcării. Stările indicatorului sunt definite după cum urmează:

○ LED-ul este aprins. ⦿ LED-ul clipește. ○ LED-ul este stins.

LED1	LED2	LED3	LED4	Nivelul bateriei
○	○	○	○	nivelul bateriei > 88%
○	○	○	⦿	75% < nivelul bateriei ≤ 88%
○	○	○	○	63% < nivelul bateriei ≤ 75%
○	○	⦿	○	50% < nivelul bateriei ≤ 63%
○	○	○	○	38% < nivelul bateriei ≤ 50%
○	⦿	○	○	25% < nivelul bateriei ≤ 38%
○	○	○	○	13% < nivelul bateriei ≤ 25%
⦿	○	○	○	0% < nivelul bateriei ≤ 13%

Pornirea / oprirea

Apăsăți o dată butonul de alimentare, apoi apăsați lung timp de două secunde pentru a porni sau opri bateria. LED-urile pentru indicarea nivelului bateriei afișează nivelul bateriei când drona este pornită.

Apăsăți butonul de pornire o dată și cele patru leduri de nivel ale bateriei vor clipi timp de trei secunde. Dacă LED-urile 3 și 4 clipeșc simultan fără a apăsa butonul de pornire, acest lucru indică faptul că bateria prezintă defecțiuni. Introduceți din nou bateria inteligentă de zbor și asigurați-vă că este montată în siguranță.

Notificare privind temperatura scăzută

1. Capacitatea bateriei este redusă semnificativ când drona zboară în medii cu temperatură redusă cuprinsă între 0 °C și 5 °C (32 °F și 41 °F). Vă recomandăm să planați drona pentru o perioadă pentru a încălzi bateria. Asigurați-vă că încărcați complet bateria înainte de decolare.
2. Pentru a asigura performanța optimă a bateriei, mențineți temperatura bateriei peste 20 °C (68 °F).
3. Capacitatea redusă a bateriei în medii cu temperatură redusă scade performanța rezistenței vitezei în condiții de vânt a dronei. Zburați cu atenție.
4. Zburați aparatul cu o atenție deosebit de mare la nivelurile înalte ale mării.

- ⚠ • În medii reci, introduceți bateria în compartimentul bateriei și porniți drona să se încălzească înainte de decolare.

Încărcarea bateriei

Încărcați complet bateria inteligentă de zbor înainte de fiecare zbor. Se recomandă utilizarea dispozitivelor de încărcare furnizate de DJI, cum ar fi Hub-ul de încărcare bidirecțional DJI Mini 2 SE, încărcătorul DJI 30W USB-C sau alte încărcătoare USB Power Delivery.

1. Conectați încărcătorul USB la o sursă de curent alternativ (100-240V, 50/60 Hz). Folosiți un adaptor de alimentare, dacă este necesar.
2. Atașați drona la încărcătorul USB.
3. LED-urile pentru indicarea nivelului bateriei afișează nivelul actual al bateriei în timpul încărcării.
4. Bateria inteligentă de zbor este încărcată complet când toate LED-urile de indicare a nivelului bateriei sunt aprinse. Scoateți încărcătorul USB când bateria este încărcată complet.

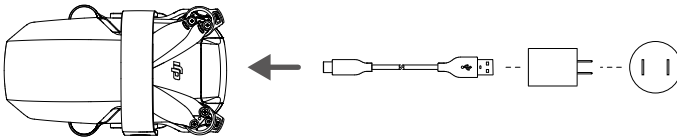

- ⚠ • Bateria nu poate fi încărcată dacă drona este pornită.
- NU încărcați bateria inteligentă de zbor imediat după zbor, întrucât temperatura poate fi prea ridicată. Așteptați până ajunge la temperatura camerei înainte de a o încărca din nou.
- Încărcătorul oprește încărcarea bateriei dacă temperatura elementelor bateriei nu se află în intervalul de funcționare, cuprins între 5 °C și 40 °C (41 °F și 104 °F). Intervalul ideal al temperaturii de încărcare este cuprins între 22°C și 28°C (71,6°F și 82,4°F).
- Încărcați complet bateria cel puțin o dată la trei luni pentru a menține bateria în stare bună.
- Vă recomandăm să utilizați un încărcător QC2.0 sau PD2.0 USB pentru încărcare. DJI nu își asumă nicio responsabilitate pentru deteriorările provocate de utilizarea unui încărcător care nu respectă cerințele specificate.

- ☀ • Când utilizați un încărcător USB DJI 18W, durata de încărcare este de aproximativ o oră și 22 de minute.
- Vă recomandăm să descărcați bateriile inteligente de zbor până la 30% sau un procent mai mic la transportare sau depozitare. Puteți să faceți acest lucru zburând drona în spații exterioare până când nivelul bateriei este mai mic de 30%.
- Stația de încărcare a bateriei poate încărca până la trei baterii. Accesați magazinul online DJI pentru mai multe informații despre stația de încărcare a bateriei.

Tabelul de mai jos afișează nivelul bateriei în timpul încărcării.

LED1	LED2	LED3	LED4	Nivelul bateriei
				0% < nivelul bateriei ≤ 50%
				50% < nivelul bateriei ≤ 75%
				75% < nivelul bateriei < 100%
				Încărcată complet



- Frecvența intermitentă a ledurilor indicatoare ale nivelului bateriei va fi diferită când utilizați alte încărcătoare USB. Dacă viteza de încărcare este rapidă, ledurile indicatoare ale nivelului bateriei vor clipi rapid. Dacă viteza de încărcare este extrem de lentă, ledurile indicatoare ale nivelului bateriei vor clipi lent (o dată la două secunde). Se recomandă schimbarea cablului USB-C sau a încărcătorului USB.
- Dacă bateria nu este introdusă corect în dronă, LED-urile 3 și 4 vor clipi simultan. Introduceți din nou bateria inteligentă de zbor și asigurați-vă că este montată în siguranță.
- Cele patru leduri clipește simultan pentru a indica că bateria este deteriorată.

Mecanisme de protecție a bateriei

Indicatoarele LED ale bateriei pot afișa notificări privind protecția bateriei, declanșate de condiții neobișnuite de încărcare.

Mecanisme de protecție a bateriei					
LED1	LED2	LED3	LED4	Model care clipește	Element de protecție a bateriei
				LED2 clipește de două ori pe secundă	Supracurent detectat
				LED2 clipește de trei ori pe secundă	Scurtcircuit detectat
				LED3 clipește de două ori pe secundă	Supraîncărcare detectată
				LED3 clipește de trei ori pe secundă	Încărcător cu supratensiune detectat
				LED4 clipește de două ori pe secundă	Temperatura de încărcare este prea scăzută
				LED4 clipește de trei ori pe secundă	Temperatura de încărcare este prea ridicată

Dacă unul dintre mecanismele de protecție a bateriei se activează, deconectați încărcătorul și apoi conectați-l din nou pentru a relua încărcarea. Dacă temperatura de încărcare este neobișnuită, așteptați ca aceasta să revină la normal, iar bateria își va relua automat încărcarea, fără a fi necesară scoaterea și reintroducerea încărcătorului.

Introducerea / Eliminarea bateriei

Introduceți bateria inteligentă de zbor în dronă înainte de utilizare. Introduceți bateria în compartimentul bateriei și fixați clema. Un sunet de clic indică faptul că bateria este complet conectată. Asigurați-vă că bateria este complet introdusă și că a fost bine fixat capacul bateriei.

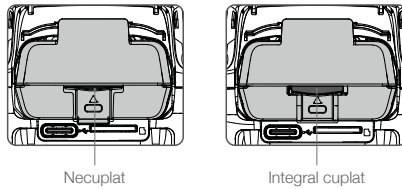

Apăsăți clema bateriei și detașați bateria de compartimentul bateriei pentru a o scoate.



- NU scoateți bateria când drona pornește.
- Asigurați-vă că bateria este fixată bine.

Gimbalul și camera

Prezentarea gimbalului

Gimbalul în 3 axe al DJI Mini 2 SE oferă stabilizare pentru cameră, permițându-vă să realizați fotografii și videoclipuri clare și stabile. Intervalul de control al înclinării este cuprins între -90° și $+20^\circ$. Intervalul implicit de control al înclinării este cuprins între -90° și 0° , iar intervalul de înclinare poate fi extins la $-90^\circ - +20^\circ$ activând „Allow Upward Gimbal Rotation” (Permitere rotație în sus a gimbalului) în DJI Fly.

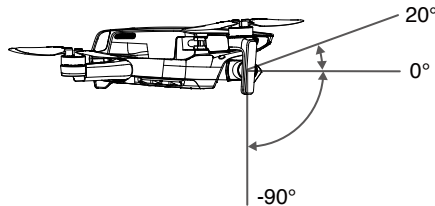

Utilizați roțița gimbalului de pe telecomandă pentru a controla gradul de înclinare a camerei. Alternativ, accesați ecranul de vizualizare al camerei în DJI Fly. Apăsăți pe ecran până când apare un cerc și trageți cercul în sus și în jos pentru a controla gradul de înclinare a camerei.

Moduri de funcționare ale gimbalului

Sunt disponibile două moduri de funcționare ale gimbalului. Comutați între modurile de funcționare în DJI Fly.

Modul Follow: unghiul dintre orientarea gimbalului și partea din față a dronei rămâne în permanență constant.

Modul FPV: gimbalul se sincronizează cu mișcarea dronei, pentru a oferi o experiență personală de zbor.



- Asigurați-vă că nu există etichete sau obiecte pe gimbal înainte de decolare. Când drona este pornită, NU atingeți sau loviți gimbalul. Decolați de pe un teren deschis și plat pentru a proteja gimbalul.
 - Elementele de precizie ale gimbalului se pot deteriora în urma unei coliziuni sau impact, ceea ce ar putea duce la funcționarea neobișnuită a gimbalului.
 - Evitați depunerea de praf sau nisip pe gimbal, în special în motoarele acestuia.
 - Poate apărea o eroare a motorului gimbalului în următoarele situații: a. Drona se află pe un teren denivelat sau gimbalul este obstrucționat. b. Asupra gimbalului se exercită o forță exterioră excesivă, precum în timpul unei coliziuni.
 - NU aplicați o forță exterioră asupra gimbalului după pornirea acestuia. NU adăugați încărcături suplimentare pe gimbal, întrucât acest lucru poate duce la funcționarea neobișnuită a gimbalului sau chiar la deteriorarea permanentă a motorului.
 - Asigurați-vă că îndepărtați protecția gimbalului înainte de a porni drona. De asemenea, asigurați-vă și că montați protecția gimbalului când drona nu este în uz.
 - Zborul prin ceață deasă sau printre nori poate crea condens, ceea ce ar putea duce la defecțiuni temporare. Gimbalul își recapătă complet funcționalitatea după ce este uscat.
-

Prezentarea camerei

DJI Mini 2 SE utilizează o cameră cu senzor CMOS de 1/2,3", care poate înregistra videoclipuri de până la 2,7K și captura imagini de 12 MP și acceptă moduri de capturare a imaginii precum Single, AEB, Timed Shot și Panorama.

Deschizătura camerei este F2.8 și poate realiza fotografii începând de la o distanță de 1 m și până la infinit.



- Asigurați-vă că temperatura și gradul de umiditate sunt adecvate pentru cameră în timpul utilizării și depozitării.
 - Curățați obiectivul cu o soluție de curățare pentru obiectiv pentru a evita deteriorarea.
 - NU blocați orificiile de ventilație ale camerei, întrucât căldura generată ar putea duce la deteriorarea dispozitivului și rănirea utilizatorului.
-

Stocarea fotografiilor și videoclipurilor

DJI Mini 2 SE acceptă utilizarea unui card microSD pentru a stoca fotografiile și videoclipurile. Este necesar un card microSD de rating UHS-I Speed Grade 3 sau mai sus datorită vitezei de citire și scriere rapide necesare pentru date video de înaltă rezoluție. Consultați secțiunea Specificații pentru mai multe informații despre cardurile microSD recomandate.

Fără un card microSD introdus, utilizatorii încă pot captura fotografii individuale și înregistra videoclipuri obișnuite la 720p. Fișierul va fi stocat direct pe dispozitivul mobil



- Nu scoateți cardul microSD din dronă când aceasta este pornită. În caz contrar, cardul microSD poate fi deteriorat.
 - Pentru a asigura stabilitatea sistemului camerei, înregistrarea unui videoclip este limitată la 30 de minute.
 - Verificați setările camerei înainte de utilizare, pentru a vă asigura că ați setat configurările corecte.
 - Înainte de a realiza fotografii sau videoclipuri importante, realizați câteva fotografii de test pentru a verifica funcționarea corectă a camerei.
 - Fotografiile sau videoclipurile nu pot fi transmise de la cardul microSD din dronă utilizând DJI Fly dacă drona este pornită.
 - Asigurați-vă că opriți drona în mod corect. În caz contrar, parametrii camerei nu vor fi salvați și toate videoclipurile înregistrate pot fi deteriorate. DJI nu este responsabilă pentru nicio defecțiune a unei imagini sau a unui videoclip care urmează a fi înregistrat sau care a fost înregistrat, într-un mod în care nu poate fi citit de dispozitive.
-

Descărcarea fotografiilor și videoclipurilor

1. Asigurați-vă că drona este conectată la dispozitivul mobil prin telecomandă și că motoarele nu au fost pornite.
2. Accesați aplicația DJI Fly, intrați în modul redare și atingeți  în colțul din stânga sus pentru a accesa fișierele pe care doriți să le descărcați.

Telecomanda

Această secțiune descrie funcțiile telecomenzii și include instrucțiuni pentru controlul dronei și al camerei.

Telecomanda

Profil

DJI Mini 2 SE are o telecomandă DJI RC-N1, care îmbunătățește tehnologia de transmisie OcuSync 2.0 pe scară extinsă a DJI, oferind un interval maxim de transmisie de 10 km (6 mi) și o rezoluție de 720p la afișarea videoclipurilor din dronă în aplicația DJI Fly pe un dispozitiv mobil. Controlați cu ușurință drona și camera utilizând butoanele de la bord. Manetele de comandă detașabile facilitează stocarea telecomenzii.

Într-o zonă deschisă fără interferențe electromagnetice, OcuSync 2.0 transmite fără probleme linkurile video la o rezoluție de până la 720p. Telecomanda funcționează atât la 2,4 GHz, cât și la 5,8 GHz și va selecta automat canalul cu cea mai bună transmisie.

Camera încorporată are o capacitate de 5200 mAh și o durată maximă de funcționare de șase ore. Telecomanda încarcă dispozitivul mobil cu o capacitate de încărcare de 500 mA la 5 V. Telecomanda încarcă în mod automat dispozitivele Android. Pentru a încărca dispozitive iOS, asigurați-vă că funcția de încărcare este activată în DJI Fly de fiecare dată când este pornită telecomanda (încărcarea pentru dispozitivele iOS este dezactivată în mod implicit).



- Reguli privind conformitatea: Telecomanda respectă reglementările locale.
- Modul manetei de comandă: Modul manetei de comandă stabilește funcția fiecărei mișcări a manetei de comandă. Sunt disponibile trei moduri pre-programate (Mode 1, Mode 2 și Mode 3) și pot fi configurate moduri personalizate în DJI Fly. Modul implicit este Mode 2.

Utilizarea telecomenzii

Pornirea / oprirea

Apăsăți o dată butonul de alimentare pentru a verifica nivelul actual al bateriei. Dacă nivelul bateriei este prea redus, reîncărcați înainte de utilizare.

Apăsăți o dată, apoi apăsați lung pentru a porni sau opri telecomanda.

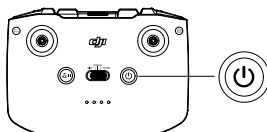

Încărcarea bateriei

Utilizați un cablu USB-C pentru a conecta încărcătorul USB la portul USB-C al telecomenzii. Încărcarea completă a telecomenzii durează aproximativ patru ore.

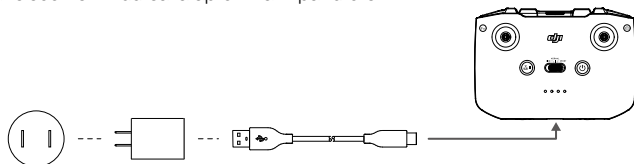

Controlarea gimbalului și camerei

1. Obturator / Buton de înregistrare: apăsați o dată pentru a face o fotografie sau pentru a porni sau opri înregistrarea.
2. Comutarea între modulele Photo / Video: apăsați o dată pentru a comuta între modul photo și video.

3. Rotița gimbalului: utilizați pentru a controla gradul de înclinare al gimbalului.
4. Apăsăți lung butonul care poate fi personalizat pentru a putea utiliza rotița gimbalului ca să ajustați focalizarea în modul video.

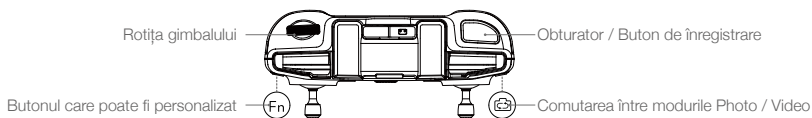

Controlarea dronei

Manetele de comandă controlează orientarea (răsucirea), mișcarea înainte / înapoi (înclinarea), altitudinea (acelerația) și mișcarea stânga / dreapta (rulu) a dronei. Modul manetei de comandă stabilește funcția fiecărei mișcări a manetei de comandă.

Mode 1

Manetă stânga

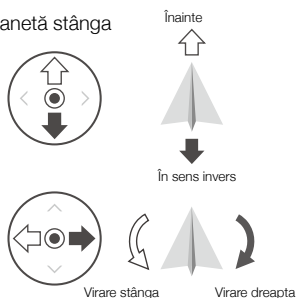

Manetă dreapta

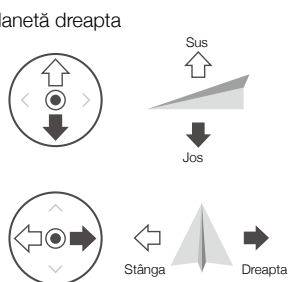

Mode 2

Manetă stânga

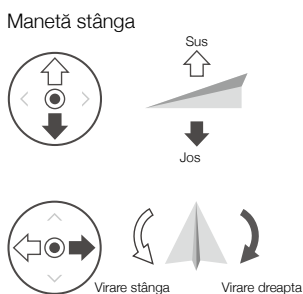

Manetă dreapta

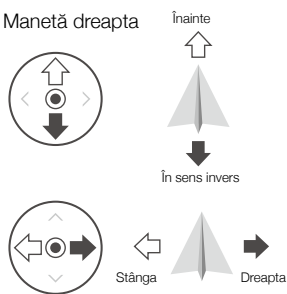

Mode 3

Manetă stânga

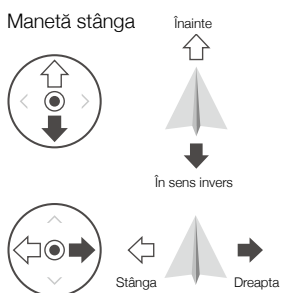



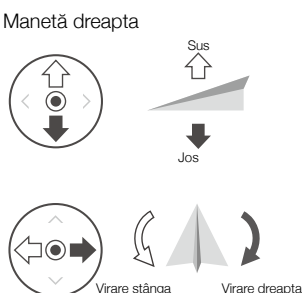



Manetă dreapta

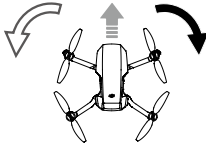

Sunt disponibile trei moduri pre-programate (Mode 1, Mode 2 și Mode 3) și pot fi configurate moduri personalizate în DJI Fly. Modul implicit este Mode 2. Figura de mai jos explică modul de utilizare a fiecărei manete de comandă, folosind Mode 2 ca exemplu.

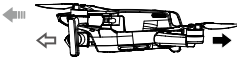
- Manetă în poziție neutră / punct central: manetele de comandă se află în poziția centrală.
- Mișcarea manetei de comandă: maneta de comandă este îndepărtată de poziția centrală.

Telecomanda (Mode 2)	Drona (← Indică direcția părții frontale)	Observații
		<p>Manetă de accelerație: mișcarea manetei din stânga în sus sau în jos modifică altitudinea dronei.</p> <p>Împingeți maneta în sus pentru a urca și în jos pentru a coborî. Cu cât maneta este împinsă mai departe față de poziția centrală, cu atât mai repede drona își va schimba altitudinea.</p> <p>Împingeți maneta cu grijă pentru a preveni schimbările bruște și neașteptate în altitudine.</p>
		<p>Manetă de viraj: Mișcarea manetei din stânga în partea stângă sau dreaptă controlează orientarea dronei.</p> <p>Împingeți maneta în stânga pentru a roti drona în sensul invers acelor de ceasornic și în dreapta pentru a roti drona în sensul acelor de ceasornic.</p> <p>Cu cât maneta este împinsă mai departe față de poziția centrală, cu atât mai repede drona se va roti.</p>
		<p>Manetă de înclinare: mișcarea manetei din dreapta în sus sau în jos modifică înclinarea dronei.</p> <p>Împingeți maneta în sus pentru a zbura înainte și în jos pentru a zbura înapoi.</p> <p>Cu cât maneta este împinsă mai departe față de poziția centrală, cu atât mai repede drona se va deplasa.</p>
		<p>Manetă de ruliu: mișcarea manetei din dreapta în partea stânga sau dreaptă modifică unghiul de ruliu al dronei.</p> <p>Împingeți maneta în stânga pentru a zbura în stânga și în dreapta pentru a zbura în dreapta.</p> <p>Cu cât maneta este împinsă mai departe față de poziția centrală, cu atât mai repede drona se va deplasa.</p>

Comutatorul pentru modul de zbor

Mutați comutatorul pentru a selecta modul dorit de zbor.

Poziție	Mod de zbor:
Sport	Modul Sport
Normal	Modul Normal
Cine	Modul Cine

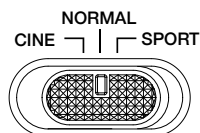

Butonul Flight Pause / RTH (Înterupere zbor / RTH)

Apăsăți o dată pentru ca drona să frâneze și să planeze. Dacă drona este în modul QuickShots, modul RTH sau modul de aterizare automată, apăsați o dată pentru a ieși din mod înainte de a frâna.

Pentru a porni RTH, apăsați lung butonul RTH până când telecomanda emite un semnal sonor. Apăsăți din nou acest buton pentru a anula RTH și redobândiți controlul dronei. Consultați secțiunea Revenire la punctul de plecare pentru mai multe informații despre RTH.

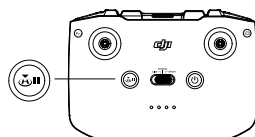

Butonul care poate fi personalizat

Pentru a personaliza funcția acestui buton, accesați System Settings (Setările sistemului) în DJI Fly și selectați Control (Unitatea de comandă). Printre funcțiile care pot fi personalizate se numără recentrarea gimbalului și comutarea între vizualizarea hărții și vizualizarea live.

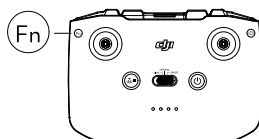

Alertă privind telecomanda

Telecomanda emite un sunet de alarmă în timpul revenirii (RTH). Sunetul de alarmă nu poate fi anulat. Telecomanda emite un sunet de alarmă când nivelul bateriei este redus (6% – 15%). O alertă pentru nivelul redus al bateriei poate fi anulată atingând butonul de alimentare. Totuși, o alertă pentru nivelul extrem de redus al bateriei (mai puțin de 5%) nu poate fi anulată.

Zona optimă de transmisie

Cel mai fiabil semnal dintre dronă și telecomandă se obține atunci când poziția antenelor în raport cu drona este conform reprezentării de mai jos.

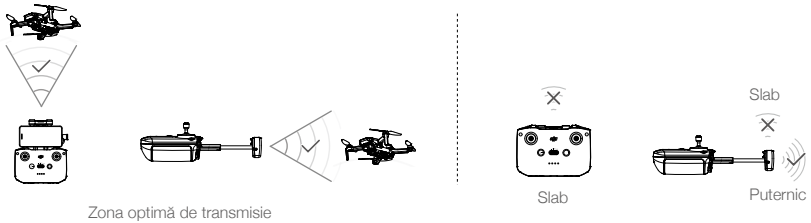

Conectarea telecomenzii

Telecomanda este conectată la dronă înainte de livrare. Conectarea este necesară doar când utilizați o nouă telecomandă pentru prima dată. Urmăriți pașii de mai jos pentru a conecta o telecomandă nouă:

1. Porniți telecomanda și drona.
2. Deschideți aplicația DJI Fly.
3. În ecranul de vizualizare al camerei, atingeți ●● și selectați Control and Connect to Aircraft (Link) (Control și conectare la dronă). Telecomanda va emite un semnal sonor continuu.
4. Apăsăți lung butonul de alimentare al dronei timp de cel puțin patru secunde. Drona emite un singur semnal sonor pentru a indica că este gata de conectare. Drona emite două semnale sonore pentru a indica finalizarea procesului de conectare. LED-urile pentru indicarea nivelului bateriei ale telecomenzii vor clipi constant.



- Asigurați-vă că telecomanda se află la o distanță de 0,5 m de dronă în timpul procesului de conectare.
- Telecomanda se va deconecta în mod automat de la dronă dacă o nouă telecomandă este conectată la aceeași dronă.
- Dezactivați conexiunile Bluetooth și Wi-Fi când utilizați conexiunea pentru transmisia video OcuSync 2.0. În caz contrar, transmisia video poate fi afectată.



- Încărcați complet telecomanda înainte de fiecare zbor. Telecomanda emite un sunet de alarmă când nivelul bateriei este redus.
- Dacă telecomanda este pornită și este inactivă timp de cinci minute, va porni un sunet de alarmă. După șase minute, drona va opri automat. Mișcați manetele de comandă sau apăsați orice buton pentru a anula alarma.
- Ajustați suportul pentru dispozitivul mobil, pentru a vă asigura că dispozitivul mobil este fixat.
- Încărcați complet bateria cel puțin o dată la trei luni, pentru a menține bateria în stare bună.

Avertizări telecomandă

LED-urile pentru nivelul bateriei vor începe să clipească încet după deconectarea de la dronă. Telecomanda va emite un semnal sonor și se va opri automat după deconectarea de la dronă sau dacă nu funcționează mult timp.



- Evitați interferențele dintre telecomandă și alte echipamente wireless. Asigurați-vă că dezactivați Wi-Fi-ul pe dispozitivul mobil. Aterizați drona cât mai curând posibil dacă există interferențe puternice.
 - NU operați drona când luminozitatea este prea puternică sau prea slabă utilizând dispozitivul mobil pentru a monitoriza zborul. Utilizatorul este responsabil pentru reglarea corectă a luminozității afișajului, iar pilotul va avea grijă la lumina directă a soarelui de pe monitor în timpul zborului.
 - Întrerupeți utilizarea manetelor de comandă sau apăsați butonul de pauză a zborului dacă apare o operațiune neașteptată.
-

Aplicația DJI Fly

Această secțiune prezintă principalele funcții ale aplicației DJI Fly.

Aplicația DJI Fly

Acasă

Deschideți DJI Fly și accesați ecranul principal.



Fly Spots (Locuri pentru zbor)

Vizualizați sau partajați zboruri adecvate din apropiere și locații de înregistrare, aflați mai multe despre zonele GEO și previzualizați fotografiile aeriene cu diverse locații realizate de alți utilizatori.

Academy (Academia)

Atingeți pictograma din colțul din dreapta pentru a accesa Academy (Academia) și a vizualiza tutoriale, sfaturi despre zbor, instrucțiuni privind siguranța zborului și documente manuale.

Album

Vizualizați fotografiile și videoclipuri din DJI Fly și din dispozitivul mobil. Selectați videoclipul pentru descărcare. Videoclipurile QuickShot pot fi create și vizionate după ce sunt descărcate pe dispozitivul mobil și redate. Pentru creare sunt disponibile opțiunile Templates (Șabloane) și Pro (Profesionist). Templates (Șabloanele) editează automat înregistrarea importată. Opțiunea Pro (Profesionist) le permite utilizatorilor să editeze manual înregistrările.

SkyPixel

Accesați SkyPixel pentru a vizualiza videoclipuri și fotografiile distribuite de utilizatori.

Profile (Profil)

Vizualizați informațiile despre cont, înregistrările de zbor, forumul DJI, magazinul online, funcția Find My Drone (Găsește-mi drona) și alte setări.

Ecranul de vizualizare al camerei

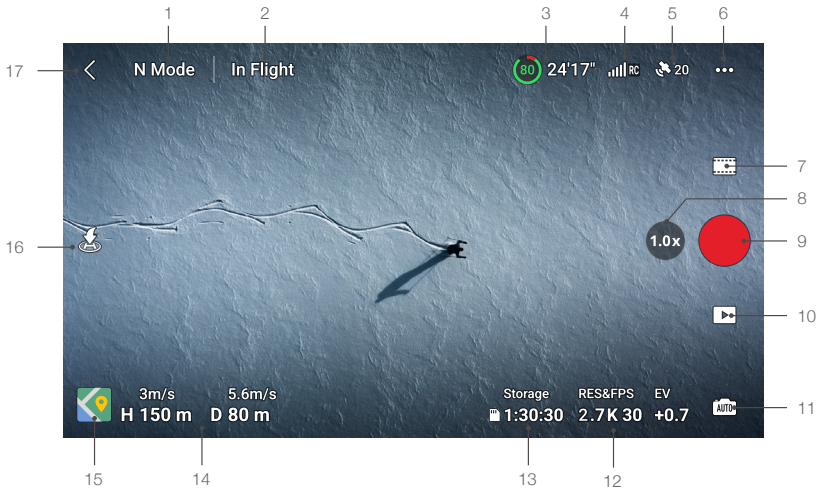

1. Modul de zbor

Modul N: afișează modul actual de zbor.

2. Bara de stare a sistemului

In Flight (în zbor): indică starea de zbor a dronei și afișează diverse mesaje de avertizare. Atingeți pentru a vedea mai multe informații când apare un avertisment.

3. Informații despre baterie

(80) 24'26": afișează nivelul actual al bateriei și durata rămasă de zbor. Atingeți pentru a vedea mai multe informații despre baterie.

4. Puterea semnalului de transmisie video

RC : afișează puterea semnalului de transmisie video prin legătură descendentă între dronă și telecomandă.

5. Starea semnalului GPS

20 : afișează puterea actuală a semnalului GPS.

6. Setările sistemului

••• : atingeți pentru a vedea informații despre siguranță, control, cameră și transmisie.

Siguranță

RTH (Revenirea la punctul de plecare): atingeți pentru a seta altitudinea de revenire la poziția de origine și pentru a actualiza punctul de plecare.

Protecția zborului: atingeți pentru a seta altitudinea max. și distanța max. pentru zboruri.

Senzori: atingeți pentru a vedea starea busolei și a IMU și pentru a începe calibrarea, dacă este cazul.

Deblocare zona GEO: atingeți pentru a vizualiza informațiile despre deblocarea Zonelor GEO.

Find My Drone (Găsește-mi drona): utilizați harta pentru a găsi locația dronei la sol.

Advanced Safety Setting (Setare de siguranță avansată): include setările de comportament pentru dronă atunci când se pierde semnalul, oprirea de urgență a elicei și modul de sarcină utilă.

Când se pierde semnalul telecomenzii, comportamentul dronei poate fi setat la Return to Home (Revenire la punctul de plecare), Descend (Coborâre) sau Hover (Planare).

„Emergency Only” (Doar în caz de urgențe) indică faptul că motoarele pot fi oprite în mijlocul zborului într-o situație de urgență, cum ar fi în caz de coliziune, blocarea unui motor, atunci când drona se rostogolește în aer sau când drona scapă de sub control și urcă sau coboară foarte repede. „Anytime” (Oricând) indică faptul că motoarele pot fi oprite oricând în mijlocul zborului, după ce utilizatorul folosește o combinație de comenzi (CSC).

Când accesoriile sunt montate pe dronă, modul Payload este activat automat după detectarea unei încărcături. Performanța de zbor va fi redusă în consecință când zburăți cu orice încărcătură. Rețineți că plafonul maxim de funcționare deasupra nivelului mării este de 2.000 m și viteza maximă și intervalul de zbor sunt limitate când este activat modul Payload.



Oprirea motoarelor în mijlocul zborului va duce la prăbușirea dronei.

Unitatea de comandă

Setări dronă: atingeți pentru a seta sistemul de măsurare.

Setări gimbal: atingeți pentru a seta modul gimbalului, a permite rotirea în sus a gimbalului, a recentra și a calibra gimbalul. Setările avansate pentru gimbal includ viteza și gradul de netezire pentru înclinare și viraj.

Setări telecomandă: atingeți pentru a seta funcția butonului care poate fi personalizat, a calibra telecomanda, a activa încărcarea telefonului când este conectat un dispozitiv iOS și pentru a comuta între modurile manetei. Asigurați-vă că înțelegeți cum funcționează modul unei manete de comandă înainte de schimbarea modului.

Tutorial de zbor pentru începători: vizualizați tutorialele de zbor.

Conectarea la dronă: când drona nu este conectată la telecomandă, atingeți pentru a începe procesul de conectare.

Camera

Fotografie: atingeți pentru a seta dimensiunea fotografiei.

Setări generale: atingeți pentru a vizualiza și seta histograma, avertismentul privind supraexpunerea, grila, balansul de alb și fotografiile HD sincronizate automat.

Stocare: atingeți pentru a verifica capacitatea și formatul cardului microSD.

Setări cache: setați la memoria cache când înregistrați și la cea mai mare capacitatea video a memoriei cache.

Resetare setări cameră: atingeți pentru a restabili toate setările camerei la valorile implicite.

Transmisie

Setări pentru frecvență și modul canalului.

Poate fi selectată o platformă de transmisie în direct pentru a difuza imaginea camerei în timp real.

Despre

Vizualizați informațiile despre dispozitiv, informațiile firmware, versiunea aplicației, versiunea bateriei și multe altele.

7. Modul de capturare imagini

 Photo: Single, AEB și Timed Shot.

Video: rezoluția video poate fi setată la 2.7K 24/25/30 fps și 1080p 24/25/30/48/50/60 fps.

Pano: Sphere, 180° și Wide Angle. Drona realizează automat câteva fotografii în funcție de tipul de Pano selectat și generează o imagine panoramică în DJI Fly.

QuickShots: selectați între Dronie, Circle, Helix, Rocket și Boomerang.

8. Zoom

 : pictograma prezintă raportul de zoom. Atingeți pentru a schimba raportul de zoom. Atingeți și mențineți apăsată pictograma pentru a extinde bara de zoom și glisați bara pentru a ajusta raportul de zoom.

9. Obturator/Buton de înregistrare

● : atingeți pentru a face o fotografie sau pentru a porni sau opri înregistrarea.

10. Redarea

▶ : atingeți pentru a intra în modul redare și a previzualiza fotografiile și videoclipurile imediat ce sunt realizate.

11. Comutarea modului camerei

📷 : selectați modul Auto (Automat) sau Manual când vă aflați în modul Photo. În modul Manual, se pot seta obturatorul și valoarea ISO. În modul Auto, se pot seta blocarea AE și EV.

12. Parametri de înregistrare

RES&FPS EV
2.7K 30 +0,7 : afișează parametri actuali de capturare a imaginilor. Atingeți pentru a accesa setările parametrilor.

13. Informații despre cardul microSD

Depozitare
🕒 1:30:30 : afișează numărul rămas de fotografii sau durata de înregistrare video rămasă pentru cardul microSD actual. Atingeți pentru a vedea capacitatea disponibilă a cardului microSD.

14. Telemetria zborului

D 80m, H 150m, 5,6m/s, 3m/s: afișează distanța dintre dronă și punctul de plecare, înălțimea de la punctul de plecare, viteza orizontală și cea verticală a dronei.

15. Harta

Afișează informații precum orientarea și unghiul de înclinare a dronei, poziția telecomenzii și poziția punctului de plecare.

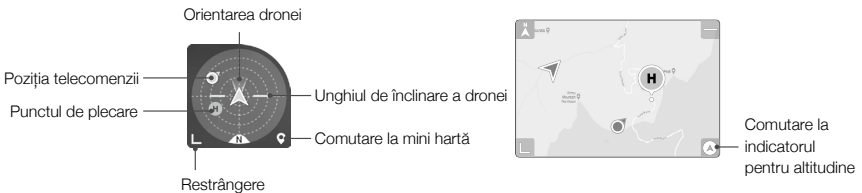

16. Decolarea / aterizarea automată / RTH

⬆️ / ⬆️ : atingeți pictograma. Când apare solicitarea, apăsați lung butonul pentru a iniția decolarea sau aterizarea automată.

Atingeți 🏠 pentru a iniția revenirea inteligentă, iar drona va reveni la ultimul punct de plecare înregistrat.

17. Înapoi

< : atingeți pentru a reveni la ecranul principal.

Apăsați pe ecran până când apare un cerc și trageți cercul în sus și în jos, pentru a controla gradul de înclinare a gimbalului.



- Asigurați-vă că încărcați complet dispozitivul mobil înainte de a deschide aplicația DJI Fly.
 - Datele mobile sunt necesare când utilizați DJI Fly. Contactați operatorul de servicii wireless cu privire la costurile datelor.
 - NU acceptați apeluri telefonice și nu utilizați funcțiile de trimitere de mesaje în timpul zborului dacă utilizați un telefon mobil ca dispozitiv de afișare.
 - Citiți cu atenție toate sfaturile pentru siguranță, mesajele de avertizare și clauzele de declinare a responsabilității. Familiarizați-vă cu reglementările conexe din zona dvs. Vă revine întreaga responsabilitate pentru cunoașterea reglementărilor relevante și efectuarea de zboruri într-un mod în care să respectați regulile.
 - a) Citiți și înțelegeți mesajele de avertizare înainte de utilizarea funcțiilor de decolare și aterizare automată.
 - b) Citiți și înțelegeți mesajele de avertizare și clauza de declinare a responsabilității înainte de a seta o altitudine mai mare decât limita implicită.
 - c) Citiți și înțelegeți mesajele de avertizare și clauza de declinare a responsabilității înainte de a comuta între modurile de zbor.
 - d) Citiți și înțelegeți mesajele de avertizare și instrucțiunile privind clauza de declinare a responsabilității din zonele GEO sau din apropierea acestora.
 - e) Citiți și înțelegeți mesajele de avertizare înainte de utilizarea modurilor inteligente de zbor.
 - Aterizați imediat drona într-o locație sigură, dacă apare o notificare în aplicație care vă solicită acest lucru.
 - Examinați toate mesajele de avertizare din lista de verificare afișată în aplicație înainte de fiecare zbor.
 - Utilizați tutorialul din aplicație pentru a vă dezvolta aptitudinile de zbor în cazul în care utilizați o dronă pentru prima dată sau dacă nu aveți suficientă experiență pentru a folosi drona cu încredere.
 - Stocați în memoria cache datele cartografice ale zonei în care intenționați să efectuați zborul cu drona conectându-vă la internet înainte de fiecare zbor.
 - Aplicația este concepută pentru a vă ajuta la operarea dronei. Luați propriile decizii și NU vă bazați pe aplicație să vă controleze drona. Utilizarea aplicației se supune Termenilor și condițiilor DJI Fly și Politicii de confidențialitate DJI. Citiți-le cu atenție în aplicație.
-

Zborul

Această secțiune descrie recomandările pentru un zbor sigur și restricțiile de zbor.

Zborul

După finalizarea pregătirii dinaintea zborului, vă recomandăm să vă perfecționați aptitudinile de zbor și să exersați modul de zbor în siguranță. Asigurați-vă că toate zborurile se desfășoară într-o zonă deschisă. Respectați cu strictețe legile și reglementările locale legate de zbor. Asigurați-vă că citiți Mențiunile privind siguranța pentru a înțelege notificările privind siguranța înainte de a zbura.

Cerințele privind mediul de zbor

1. NU utilizați drona în condiții meteorologice extreme, inclusiv în cazul în care viteza vântului depășește 10,7 m/s sau în caz de ninsoare, ploaie sau ceață.
2. Drona poate zbura numai în zone deschise. Clădirile înalte și structurile mari din metal pot influența precizia busolei de la bord și sistemul GPS. Vă recomandăm să păstrați o distanță de cel puțin 5 m între dronă și structuri.
3. Evitați obstacolele, mulțimea, cablurile electrice de înaltă tensiune, copacii și corpurile de apă. Vă recomandăm să mențineți drona la o distanță de cel puțin 3 m deasupra apei.
4. Minimizați interferența evitând zonele cu niveluri ridicate de electromagnetism, cum ar fi locurile din apropierea cablurilor electrice, stațiile de bază, stațiile electrice și turnurile de transmisie.
5. Performanța dronei și a bateriei depind de factorii de mediu, cum ar fi densitatea și temperatura aerului. Plafonul de serviciu maxim deasupra nivelului mării al dronei este de 4.000 m (13.123 ft) atunci când zburați cu bateria inteligentă de zbor. În caz contrar, bateria și performanța dronei pot fi reduse.
6. Drona nu poate utiliza sistemul GPS în regiunile polare. Utilizați sistemul vizual pentru pante descendente când în zburați aparatul în astfel de zone.
7. NU decolați de pe suprafețe aflate în mișcare, cum ar fi de pe o barcă sau un vehicul în mișcare.
8. NU utilizați drona în apropierea accidentelor, incendiilor, exploziilor, inundațiilor, tsunamiurilor, avalanșelor, alunecărilor de teren, cutremurelor, furtunilor de praf sau de nisip.
9. Utilizați stația de încărcare a bateriei la o temperatură cuprinsă între 5 °C și 40 °C (41 °F și 104 °F).
10. Utilizați drona, bateria, telecomanda și stația de încărcare a bateriei într-un mediu uscat.
11. NU utilizați stația de încărcare a bateriei în condiții meteorologice vitrege, inclusiv zăpadă, ploaie, gheață, grindină sau ceață.
12. NU utilizați drona, telecomanda, bateria și stația de încărcare a bateriei în pulverizatoare cu sare, stoluri de păsări sau în timpul furtunilor și furtunilor de nisip.

Operarea responsabilă a dronei

Pentru a evita vătămările grave și daunele materiale, respectați următoarele reguli:

1. Asigurați-vă că NU sunteți sub influența anestezicelor, alcoolului sau drogurilor, că nu suferiți de amețeli, oboseală, greață sau orice alte stări, fizice sau psihice care vă pot afecta capacitatea de a opera drona în siguranță.
2. La aterizare, opriți mai întâi drona, apoi opriți telecomanda.
3. NU aruncați, lansați, incendiați sau proiectați în alt mod nicio încărcătură periculoasă pe sau asupra vreunei clădiri, persoane sau animale, sau care ar putea provoca vătămări corporale sau daune materiale.
4. NU utilizați drona dacă s-a prăbușit sau deteriorat accidental sau dacă nu este în stare bună.
5. Asigurați-vă că ați fost suficient de bine instruit(ă) și că aveți un plan pentru situații de urgență sau pentru situații în care au loc accidente.

6. Asigurați-vă că aveți un plan de zbor și că nu zburăți niciodată drona în mod nechibzuit.
7. Respectați viața privată a celorlalți atunci când utilizați camera. Asigurați-vă că respectați legislația locală cu privire la viața privată, precum și reglementările și standardele morale locale.
8. NU utilizați acest produs pentru niciun alt motiv decât uzul personal general. NU îl utilizați în scop ilegal sau necorespunzător (cum ar fi spionajul, operațiunile militare sau investigațiile neautorizate).
9. NU utilizați acest produs pentru a defăima, abuza, hărțui, urmări, amenința sau încălca în orice alt mod drepturile legale (cum ar fi dreptul la viață privată și publicitate) al altor persoane.
10. NU încălcați proprietatea privată a altor persoane.

Limitele de zbor și zonele GEO

Sistemul GEO (Geospatial Environment Online)

Sistemul Geospatial Environment Online (GEO) al DJI este un sistem global de informații care oferă informații în timp real cu privire la actualizările privind siguranța zborului și la restricții, împiedicând UAV-urile să zboare în spațiul aerian restricționat. În circumstanțe excepționale, zonele restricționate pot fi deblocate pentru a permite zborurile în interior. Înainte de aceasta, utilizatorul transmite o solicitare de deblocare pe baza nivelului actual de restricție din zona de zbor vizată. Este posibil ca sistemul GEO să nu respecte în totalitate legile și reglementările locale, iar utilizatorii vor fi responsabili pentru propria siguranță a zborului și trebuie să se consulte cu autoritățile locale cu privire la cerințele legale și de reglementare relevante, înainte de a solicita permiterea unui zbor într-o zonă restricționată. Pentru mai multe informații despre sistemul GEO, vizitați <http://www.dji.com/flysafe>.

Limitele de zbor

Operatorii de vehicule aeriene fără pilot (Unmanned aerial vehicle – UAV) trebuie să respecte reglementările organizațiilor autoreglementate, precum International Civil Aviation Organization (Organizația Internațională a Aviației Civile), Federal Aviation Administration (Administrația Federală a Aviației) și autorităților aeronautice locale. Din motive de siguranță, limitele de zbor sunt activate în mod implicit pentru a-i ajuta pe utilizatori să folosească drona în siguranță și în conformitate cu legea. Utilizatorii pot să seteze limite pentru înălțime și distanță.

Limitele de altitudine, limitele de distanță și zonele GEO funcționează simultan, pentru a asigura siguranța zborului când sistemul GPS nu este disponibil. Când sistemul GPS este indisponibil, numai altitudinea poate fi limitată.

Altitudinea de zbor și limitele de distanță

Altitudinea de zbor și limitele de distanță pot fi modificate în aplicația DJI Fly. În funcție de aceste setări, drona va zbura într-un model de cilindru restricționat, conform imaginii de mai jos:

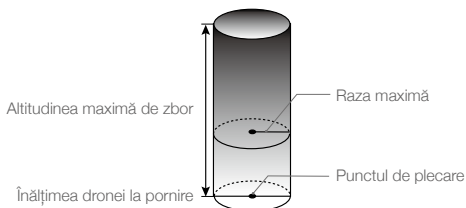

Când sistemul GPS este disponibil

	Limitele de zbor	Aplicația DJI Fly	Indicatorul de stare al dronei
Altitudinea maximă	Altitudinea dronei nu poate să depășească valoarea specificată	Avertisment: limita de înălțime a fost atinsă	Clipește verde și roșu alternativ
Raza maximă	Distanța de zbor trebuie să se încadreze în valoarea maximă a razei	Avertisment: limita de distanță a fost atinsă	

Când semnalul GPS este slab

	Limitele de zbor	Aplicația DJI Fly	Indicatorii de stare ai dronei
Altitudinea maximă	Înălțimea este restricționată la 5 m (16 ft) când semnalul GPS este slab și sistemul de detecție infraroșu este activat.	Avertisment: limita de înălțime a fost atinsă.	Clipește roșu și verde alternativ
	Înălțimea este restricționată la 30 m (98 ft) când semnalul GPS este slab și sistemul de detecție infraroșu este dezactivat.		
Raza maximă	Restricțiile privind raza sunt dezactivate și nu pot fi primite avertizări în aplicație.		



- Nu va exista nicio limită de altitudine dacă semnalul GPS devine slab în timpul unui zbor, atât timp cât semnalul GPS a fost mai puternic (liniile de semnal albe sau galbene) la pornirea dronei.
- Dacă drona se află într-o zonă GEO, iar semnalul GPS este slab sau nu există, indicatorul de stare al dronei va clipi roșu timp de cinci secunde la fiecare 12 secunde.
- Dacă drona atinge o limită de altitudine sau de rază, puteți în continuare să controlați drona, dar nu puteți să continuați zborul acesteia. În cazul în care drona iese din raza maximă, va zbura în mod automat înapoi în raza de acoperire când semnalul GPS este puternic.
- Din motive de siguranță, nu zburați în apropierea aeroporturilor, autostrăzilor, stațiilor de cale ferată, liniilor de cale ferată, centrelor orașelor sau a altor zone sensibile. Efectuați zborurile ale dronei numai în câmpul dvs. vizual.

Zone GEO

Toate zonele GEO sunt listate pe site-ul oficial DJI la <http://www.dji.com/flysafe>. Zonele GEO sunt împărțite în diferite categorii și includ locații precum aeroporturi, aerodromuri unde aeronavele cu echipaj zboară la altitudini scăzute, frontiere naționale și locații sensibile, cum ar fi centrale nucleare.

Veți primi o solicitare în DJI Fly dacă drona se apropie de o zonă GEO, iar drona nu va avea permisiunea să zboare în zona respectivă.

Lista de verificare înainte de zbor

1. Asigurați-vă că dispozitivul de protecție al gimbalului este îndepărtat.
2. Asigurați-vă că telecomanda, dispozitivul mobil și bateriile inteligente de zbor sunt complet încărcate.
3. Asigurați-vă că bateria inteligentă de zbor și elicele sunt montate în siguranță și că elicele sunt extinse.
4. Asigurați-vă că brațele dronei sunt desfăcute.
5. Asigurați-vă că gimbalul și camera funcționează corespunzător.
6. Asigurați-vă că nu există obiecte care blochează motoarele și că aceasta funcționează corespunzător.
7. Asigurați-vă că aplicația DJI Fly este conectată la dronă.
8. Asigurați-vă că obiectivul camerei și senzorii sistemului vizual pentru pante descendente sunt curate.
9. Utilizați numai piese DJI originale sau piese autorizate de DJI. Piese neautorizate sau piesele de la producători care nu sunt autorizați de DJI pot provoca defecțiuni ale sistemului și pot compromite condițiile de siguranță.
10. Asigurați-vă că altitudinea maximă de zbor este setată corespunzător, în conformitate cu reglementările locale.
11. NU zburăți peste zone dens populate.
12. Asigurați-vă că drona și telecomanda funcționează normal.

Decolarea / aterizarea automată

Decolarea automată

Utilizați funcția de decolare automată când indicatorul de stare al dronei clipește verde.

1. Deschideți DJI Fly și accesați ecranul de vizualizare al camerei.
2. Parcurgeți toți pașii din lista de verificare înainte de zbor.
3. Atingeți . În cazul în care condițiile de decolare sunt sigure, apăsați lung butonul pentru a confirma.
4. Drona va decola și va plana la aproximativ 1,2 m (3,9 ft) deasupra solului.





• Indicatorul de stare al dronei clipește de două ori verde în mod repetat pentru a indica că drona se bazează pe sistemul vizual pentru pante descendente pentru a zbura și că poate realiza zboruri stabile doar la altitudini mai mici de 30 m. Vă recomandăm să așteptați până când indicatorul de stare al dronei clipește încet verde înainte de a utiliza decolarea automată.

• NU decolați de pe o suprafață aflată în mișcare, cum ar fi de pe o barcă sau un vehicul în mișcare.

Aterizarea automată

Utilizați funcția de aterizare automată când indicatorul de stare al dronei clipește verde.

1. Atingeți . În cazul în care condițiile de aterizare sunt sigure, apăsați lung butonul pentru a confirma.
2. Aterizarea automată poate fi anulată atingând .
3. Dacă sistemul vizual pentru pante descendente funcționează corespunzător, protecția la aterizare va fi activată.
4. Motoarele se opresc după aterizare.



• Alegeți locul potrivit pentru aterizare.

Pornirea / oprirea motoarelor

Pornirea motoarelor

Pentru a porni motoarele, se utilizează o combinație de comenzi (CSC). Împingeți ambele manete spre colțurile interioare sau cele exterioare din partea de jos pentru a porni motoarele. După ce motoarele încep să se învârtă, eliberați simultan ambele manete.



Oprirea motoarelor

Există două metode de a opri motoarele.

Metoda 1: când drona a aterizat, împingeți și mențineți împinsă în jos maneta de accelerație. Motoarele se vor opri după trei secunde.

Metoda 2: când drona a aterizat, împingeți în jos maneta de accelerație și folosiți aceeași combinație de comenzi (CSC) care a fost utilizată la pornirea motoarelor timp de 2 s. Eliberați ambele manete după oprirea motoarelor.

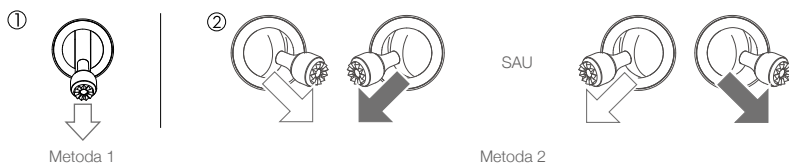

Dacă motorul se pornește în mod neașteptat, utilizați aceeași CSC pentru a opri imediat motoarele.

Oprirea motoarelor în timpul zborului

Motoarele trebuie oprite în mijlocul zborului numai într-o situație de urgență, cum ar fi în caz de coliziune sau atunci când drona nu poate fi controlată și urcă sau coboară foarte repede ori se învârtă în aer sau dacă un motor s-a blocat. Pentru a opri motoarele în mijlocul zborului, folosiți aceeași combinație de comenzi (CSC) utilizată pentru a porni motoarele pentru 2 s. Setarea implicită poate fi schimbată în aplicația DJI Fly.



• Oprirea motoarelor în mijlocul zborului va duce la prăbușirea dranei.

Test de zbor

Procedurile de decolare / aterizare

1. Plasați drona într-o zonă deschisă și plată, cu indicatorul de stare al dronei îndreptat către dvs.
2. Porniți telecomanda și drona.
3. Deschideți DJI Fly, conectați dispozitivul mobil la dronă și accesați vizualizarea camerei.
4. Așteptați până când indicatorul de stare al dronei clipește încet verde pentru a indica că punctul de plecare a fost înregistrat și că drona este pregătită pentru zbor.
5. Împingeți ușor maneta de accelerație pentru a decola sau utilizați funcția de decolare automată.
6. Trageți maneta de accelerație sau utilizați funcția de aterizare automată pentru a ateriza drona.
7. După aterizare, împingeți și mențineți apăsată maneta de accelerație în jos. Motoarele se opresc după trei secunde.
8. Opriti drona și telecomanda.

Sugestii și sfaturi pentru înregistrările video

1. Lista de verificare înainte de zbor este concepută pentru a vă ajuta să zburați în siguranță și pentru a vă asigura că puteți să înregistrați videoclipuri în timpul zborului. Parcurgeți întreaga listă de verificare înainte de fiecare zbor.
2. Selectați modul dorit pentru folosirea gimbalului în aplicația DJI Fly.
3. Vă recomandăm să faceți fotografiile sau să înregistrați videoclipuri când zburați în modul Normal sau Cine.
4. NU zburați în condiții meteorologice nefavorabile, cum ar fi în ploaie sau când bate vântul.
5. Selectați setările camerei care corespund cel mai bine nevoilor dvs.
6. Efectuați teste de zbor pentru a stabili traseele de zbor și pentru a previzualiza locațiile.
7. Împingeți ușor manetele pentru a păstra o mișcare uniformă și stabilă a dronei.



Este important să înțelegeți normele de siguranță de bază pentru siguranța dvs. și a celor din jur.

NU uitați să citiți mențiunile legale și orientările privind siguranța.

Anexă

Anexă

Specificații

Drona	
Viteză maximă elice	16.928 RPM
Greutate maximă la decolare	246 g (inclusiv bateria inteligentă de zbor, elicele și un card microSD)
Dimensiuni	Pliată: 138×81×58 mm
	Depliată: 159×203×56 mm
	Depliată (cu elice): 245×289×56 mm
Distanța pe diagonală	213 mm
Viteza maximă de urcare	5 m/s (mod Sport)
	3 m/s (mod Normal)
	2 m/s (mod Cine)
Viteza maximă de coborâre	3,5 m/s (mod Sport)
	3 m/s (mod Normal)
	1,5 m/s (mod Cine)
Viteza maximă (aproape de nivelul mării, fără vânt)	16 m/s (mod Sport)
	10 m/s (mod Normal)
	6 m/s (mod Cine)
Plafonul maxim de funcționare deasupra nivelului mării	Cu bateria inteligentă de zbor: 4.000 m (13.123 ft)
Durata maximă de zbor	31 min (măsurată în timpul unui zbor la 17 kph, în condiții de vânt)
Rezistența maximă a vitezei în condiții de vânt	10,7 m/s (scară de 5)
	40° (mod Sport)
	25° (mod Normal)
Unghiul maxim de înclinare	25° (mod Cine)
	250°/s (mod Sport)
	250°/s (mod Normal)
Viteza unghiulară maximă	250°/s (mod Cine)
	0 °C – 40 °C (32 °F – 104 °F)
	Temperatură de funcționare
GNSS	GPS+GLONASS+Galileo
Frecvență de funcționare	2,400-2,4835 GHz, 5,725-5,850 GHz
Putere de transmisie (EIRP)	2,4 GHz: <26 dBm (FCC), <20 dBm (CE/SRRC/MIC)
	5,8 GHz: <26 dBm (FCC), <23 dBm (SRRC), <14 dBm (CE)
Limitele de precizie a planării	Vertical: ±0,1 m (cu poziționarea vizuală), ±0,5 m (cu poziționarea GPS)
	Orizontal: ±0,3 m (cu poziționarea vizuală), ±1,5 m (cu poziționare GPS)
Gimbal	
Interval mecanic	Înclinare: de la -110° până la +35°
	Rotire: de la -35° până la +35°
	Răsucire: de la -20° până la +20°
Interval controlabil	Înclinare: de la -90° până la 0° (implicit), de la -90° până la +20° (extins)

Stabilizarea	Trei axe (înclinare, rotire, răsucire)
Viteza maximă de control (înclinare)	100°/s
Interval unghiular de vibrație	±0,01°
Sistemul de detectare	
Pante descendente	Intervalul de planare: 0,5 - 10 m
Mediul de funcționare	Suprafețe non-reflectorizante și vizibile cu reflectivitate difuză >20%; Iluminare adecvată lux >15
Camera	
Senzor	1/2.3" CMOS, Pixeli efectivi: 12 M
Obiectiv	FOV: 83° Echivalent pentru format 35 mm: 24 mm Diafragmă: f/2.8 Interval de focalizare: 1 m la ∞
Interval ISO	Video 100-3200 Photo 100-3200
Viteza obturatorului electronic	4-1/8000 s
Dimensiunea maximă a imaginii	4000×3000
Moduri de fotografiere statică	O singură expunere Interval: 2/3/5/7/10/15/20/30/60 s (JPEG) 5/7/10/15/20/30/60 s (JPGE+RAW) Automatic Exposure Bracketing (AEB): 3 cadre cu increment de 2/3 EV
Rezoluție video	2.7K: 2720×1530 24/25/30 p FHD: 1920×1080 24/25/30/48/50/60 p
Rata maximă de transfer video	100 Mbps
Formate de fișiere acceptate	FAT32 (≤ 32 GB) exFAT (> 32 GB)
Formatul fotografiilor	JPEG/DNG (RAW)
Format video	MP4 (H.264/MPEG-4 AVC)
Telecomandă (Model: RC231)	
Frecvență de funcționare	2,400-2,4835 GHz, 5,725-5,850 GHz
Distanța maximă de transmisie (neobstrucționată, fără interferențe)	10 km (FCC), 6 km (CE/SRRC/MIC)
Distanța de transmisie (în situații frecvente)	Interferență puternică (de ex., centrul orașului): aprox. 3 km Interferență moderată (de ex., suburbii, orașe mici): aprox. 6 km Nicio interferență (de ex., zone rurale, plaje): aprox. 10 km
Temperatură de funcționare	-10 °C – 40 °C (14 °F – 104 °F)
Puterea emițătorului (EIRP)	2,4 GHz: <26 dBm (FCC), <20 dBm (CE/SRRC/MIC) 5,8 GHz: <26 dBm (FCC), <23 dBm (SRRC), <14 dBm (CE)
Capacitatea bateriei	5200 mAh
Curentul / Tensiunea de operare	1200 mA la 3,6 V (cu dispozitiv Android) 700 mA la 3,6 V (cu dispozitiv iOS)
Dimensiunea acceptată a dispozitivului mobil	180×86×10 mm (înălțime×lățime×grosime)
Tipuri acceptate de port USB	Iluminare, microUSB (Type-B), USB-C

Sistemul de transmisie video	OcuSync 2.0
Calitatea de vizionare live	720p la 30fps
Rata maximă de transfer	8 Mbps
Latența (depinde de mediu și dispozitivul mobil)	200 ms

Încărcătorul

Intrare	100-240 V, 50/60 Hz, 0,5 A
Ieșire	12V 1,5A / 9V 2A / 5V 3A
Puterea nominală	18 W

Bateria inteligentă de zbor

Capacitatea bateriei	2250 mAh
Tensiune	7,7 V
Tensiunea limită de încărcare	8,8 V
Tipul bateriei	Li-ion
Energie	17,32 Wh
Greutate	82,5 g
Temperatura mediului ambiant la încărcare	5 °C – 40 °C (41 °F – 104 °F)
Putere maximă de încărcare	29 W

Aplicație

Aplicație	DJI Fly
Sistemul de operare necesar	iOS v11.0 sau versiunile ulterioare; Android v7.0 sau versiunile ulterioare

Carduri SD

Cardurile SD acceptate	Card microSD UHS-I Speed Grade 3 sau o versiune ulterioară 16 GB: SanDisk Extreme 32 GB: Samsung Pro Endurance, Samsung Evo Plus, SanDisk Industrial, SanDisk Extreme V30 A2, SanDisk Extreme Pro V30 A1, SanDisk Extreme Pro V30 A2, Lexar 633x, Lexar 667x 64 GB: Samsung Pro Endurance, Samsung Evo Plus, SanDisk Extreme V30 A1, SanDisk Extreme V30 A2, Lexar 633x, Lexar 667x, Lexar 1000x, Lexar High Endurance, Toshiba EXCERIA M303 V30 A1, Netac Pro V30 A1 128 GB: Samsung Pro Plus, Samsung Evo Plus, SanDisk Extreme V30 A2, SanDisk Extreme Plus V30 A1, SanDisk Extreme Plus V30 A2, Lexar 633x, Lexar 667x, Lexar 1000x, Lexar High Endurance, Toshiba EXCERIA M303 V30 A1, Netac Pro V30 A1 256 GB: SanDisk Extreme V30 A2
Carduri microSD recomandate	



- Greutatea de decolare a dronei include bateria, elicele și un card microSD.
- Înmatricularea dronei nu este obligatorie în unele țări și regiuni. Verificați normele și reglementările locale înainte de utilizare.
- Distanța de transmisie în situațiile frecvente enumerate mai sus reprezintă valorile tipice testate într-o zonă FCC fără obstrucții.
- Aceste specificații au fost stabilite prin teste efectuate cu cel mai recent firmware. Actualizările firmware-ului pot îmbunătăți performanța. Este foarte recomandat să actualizați la cea mai recentă versiune firmware.

Calibrarea busolei

Este recomandat să calibrați busola în următoarele situații când efectuați zborul în exterior:

1. Zborul într-o locația aflată la o distanță mai mare de 50 km (31 mile) față de locația în care a zburat drona ultima oară.
2. Drona nu a mai zburat de mai mult de 30 de zile.
3. În aplicația DJI Fly apare un avertisment privind apariția unei interferențe la busolă și / sau indicatorul de stare al dronei clipește roșu și galben alternativ.



- NU calibrați busola în locații unde pot apărea interferențe magnetice, cum ar fi în apropierea depozitelor de magnetit sau a structurilor mari care conțin metal, precum parcuri subterane, subsoluri din oțel, poduri, mașini sau eșafodaje de scelărie.
- NU purtați obiecte care conțin materiale feromagnetice, cum ar fi telefoane mobile, în apropierea dronei în timpul procesului de calibrare.
- Nu este obligatoriu să calibrați busola când zburăți aparatul în interior.

Procedura de calibrare

Alegeți o zonă deschisă pentru a efectua următoarea procedură.

1. Atingeți System Settings (Setări sistem) în DJI Fly, selectați Safety (Siguranță) și apoi selectați Calibrate (Calibrare) și urmați instrucțiunile de pe ecran. Indicatorul de stare al dronei este galben constant, ceea ce indică că procesul de calibrare a început.
2. Țineți drona în poziție orizontală și rotiți-o la 360°. Indicatorul de stare al dronei va deveni verde constant.
3. Țineți drona în poziție verticală și rotiți-o la 360° în jurul unei axe verticale.
4. Dacă indicatorul de stare al dronei clipește roșu, calibrarea a eșuat. Schimbați-vă locația și încercați din nou efectuarea procedurii de calibrare.

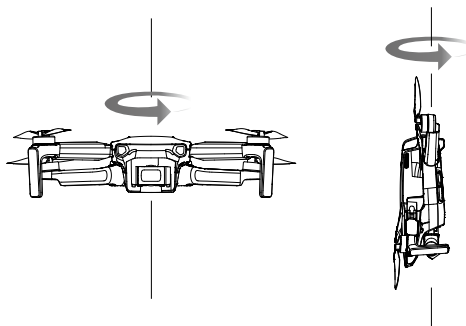

- Dacă indicatorul de stare al dronei clipește roșu și galben alternativ după ce calibrarea este finalizată, înseamnă că locația actuală nu este adecvată pentru a efectua zboruri cu drona din cauza nivelului de interferențe magnetice. Alegeți o locație nouă.



- Va apărea o notificare în DJI Fly dacă este necesară calibrarea busolei înainte de decolare.
- Drona poate decola imediat după finalizarea procesului de calibrare. În cazul în care așteptați mai mult de trei minute pentru a decola după calibrare, ar putea fi necesar să efectuați din nou procesul de calibrare.

Actualizarea Firmware

Atunci când conectați drona sau telecomanda la DJI Fly, veți primi o notificare dacă este disponibilă o nouă actualizare firmware. Pentru a actualiza, conectați-vă dispozitivul mobil la internet și urmați instrucțiunile de pe ecran. Rețineți că firmware-ul nu poate fi actualizat dacă telecomanda nu este conectată la dronă.



- Asigurați-vă că urmați toți pașii pentru a actualiza firmware-ul. În caz contrar, actualizarea ar putea eșua. Drona va reporni automat după finalizarea procesului de actualizare firmware.
- Actualizarea firmware va dura aproximativ 10 minute. Este normal ca gimbalul să devină instabil, indicatorii de stare ai dronei să clipească și drona să repornească. Așteptați până când procesul de actualizare este finalizat.
- Înainte de a efectua o actualizare, asigurați-vă că bateria inteligentă de zbor este încărcată cel puțin 15% și telecomanda cel puțin 20%.
- Telecomanda se poate deconecta de la dronă după actualizare. Reconectați telecomanda și drona. Rețineți că actualizarea poate reseta diverse setări principale ale controlerului, cum ar fi altitudinea RTH și distanța maximă de zbor, la setările implicite. Înainte de actualizare, observați setările preferate ale DJI Fly și reajustați-le după actualizare.

Informații post-vânzare

Accesați <https://www.dji.com/support> pentru a afla mai multe despre politicile pentru serviciile post-vânzare, serviciile de reparații și de asistență.

Instrucțiuni de întreținere

Pentru a evita rănirea gravă a copiilor și animalelor, respectați următoarea regulă:

1. Componentele mici, cum ar fi cablurile și curelușele, sunt periculoase dacă sunt înghițite. Nu lăsați nicio componentă la îndemâna copiilor și a animalelor.
2. Depozitați bateria inteligentă de zbor și telecomanda într-un loc răcoros și uscat, ferit de lumina directă a soarelui, pentru a vă asigura că bateria LiPo încorporată NU se supraîncălzește. Temperatura de depozitare recomandată: între 22° și 28° C (71° și 82° F) pentru perioade de depozitare mai mari de trei luni. Nu depozitați niciodată în medii aflate în afara intervalului de temperatură între -10° și 45° C (14° - 113° F).
3. NU permiteți camerei să intre în contact sau să se cufunde în apă sau alte lichide. Dacă se udă, ștergeți-o cu o lavetă moale, absorbantă. Pornirea unei drone care a căzut în apă poate cauza deteriorarea permanentă a componentelor. NU utilizați substanțe care conțin alcool, benzen, diluanți sau alte substanțe inflamabile pentru a curăța sau întreține camera. NU depozitați camera în zone umede sau cu praf.
4. NU conectați acest produs la nicio interfață USB care este mai veche de versiunea 3.0. NU conectați acest produs la niciun dispozitiv de tip „power USB” sau similar.
5. Verificați fiecare componentă a dronei după orice accident sau impact violent. Dacă întâmpinați probleme sau dacă aveți întrebări, vă rugăm să contactați un dealer autorizat DJI.

- Verificați regulat indicatorul de nivel al bateriei pentru a observa nivelul actual al bateriei și durata de viață a bateriei. Bateria are putere nominală pentru 200 de cicluri. Nu se recomandă continuarea utilizării după epuizarea acestor cicluri.
- Listă de verificare după zbor
 - Asigurați-vă că bateria inteligentă de zbor și elicele sunt în stare bună.
 - Asigurați-vă că obiectivul camerei și senzorii sistemului vizual sunt curate.
 - Asigurați-vă că atașați dispozitivul de protecție gimbal înainte de a depozita sau transporta drona.
- Asigurați-vă că transportați drona cu brațele pliate atunci când este oprită.
- Bateria va intra în modul de repaus după depozitarea pe termen lung. Încărcați bateria pentru a ieși din modul de repaus.
- Depozitați drona, telecomanda, bateria și stația de încărcare a bateriei în medii uscate.
- Scoateți bateria înainte de a efectua lucrări de service la dronă, de ex., curățarea sau atașarea/detașarea elicelor. Asigurați-vă că drona și elicele sunt curate. Dacă există murdărie sau praf, curățați cu o lavetă moale. Nu utilizați soluții de curățat care conțin alcool. Nu efectuați spălarea umeză a dronei. Lichidele pot penetra carcasa dronei și pot cauza un scurtcircuit al componentelor electronice. Lichidul poate distruge componentele electronice ale dronei.

Lista componentelor, inclusiv a accesoriilor autorizate

Componente	Greutate	Dimensiuni
Elice DJI Mini 2	1,9 g (fiecare pereche)	119,38×66,04 mm (diametru×încalinare)
Bateria inteligentă de zbor DJI Mini 2	82,5 g	75×38,7×19,6 mm
Set creativ Mavic Mini DIY	Aprox. 2 g	14,6×8,3×0,3 mm
Card microSD	Aprox. 0,3 g (nu depășește 1 g)	15×11×1,0 mm

Lista pieselor de rezervă și de schimb

- Elice DJI Mini 2
- Bateria inteligentă de zbor DJI Mini 2

Lista elementelor de protecție

Mai jos regăsiți lista protecțiilor mecanice și a protecțiilor operaționale pentru DJI Mini 2 SE.

- Combinăția de comenzi de pe manete (CSC) poate fi efectuată pentru a opri elicele în caz de urgență. Pentru detalii, consultați secțiunea Pornirea/Oprirea motoarelor.
- Funcția Revenire la punctul de plecare (RTH). Pentru detalii, consultați secțiunea Revenirea la punctul de plecare.
- Sistemele vizuale și sistemele de detecție infraroșu. Pentru detalii, consultați secțiunea Sisteme vizuale și sisteme de detecție infraroșu.

4. Sistemul DJI GEO oferă informații în timp real cu privire la actualizările privind siguranța zborului și la restricții, împiedicând UAV-urile să zboare în spațiul aerian restricționat. Pentru detalii, consultați secțiunea Limite de zbor.

Riscuri și avertismente

Atunci când drona detectează un risc după pornire, apar mesaje de avertizare în aplicația DJI Fly. Acordați atenție situațiilor mai jos enumerate.

1. Dacă locația nu este potrivită pentru decolare, veți fi atenționat(ă) prin DJI Fly.
2. Dacă locația nu este potrivită pentru aterizare, veți fi atenționat(ă) prin aplicația DJI Fly.
3. Dacă busola și IMU prezintă interferențe și trebuie calibrate, veți fi atenționat(ă) prin aplicația DJI Fly.
4. Urmați instrucțiunile de pe ecran atunci când sunteți atenționați.

Eliminare

Respectați reglementările locale referitoare la dispozitivele electronice atunci când eliminați drona și telecomanda.



Asistență DJI
<http://www.dji.com/support>

Acest conținut poate fi modificat.

Descărcați cea mai recentă versiune de la
<http://www.dji.com/mini-2-se>

Dacă aveți întrebări despre acest document, contactați echipa DJI trimițând un mesaj la adresa **DocSupport@dji.com**.

dji este o marcă comercială a DJI.

Drepturi de autor © 2023 DJI Toate drepturile rezervate.